



Anweisungen zum Aus- und Einbau

Bitte folgen Sie diesen Anweisungen gewissenhaft. Geschieht dies nicht, können kann Ihr Computersystem beschädigt werden, und Ihr Garantieanspruch kann verloren gehen.

Hinweis: Online-Anweisungen finden Sie unter der Adresse <http://www.apple.com/support/doityourself/>.

Achtung : Achten Sie darauf, dass Kinder keinen Zugang zu ausgebauten Kleinteilen haben.

Achtung : Teile innerhalb des Computers haben scharfe Kanten. Führen Sie daher diese Anweisungen mit entsprechender Vorsicht aus.

Benötigtes Werkzeug

Es wird nur ein Kreuzschlitzschraubendreher benötigt.

Sichern Ihrer Daten

Achtung : Stellen Sie sicher, dass Sie eine Sicherungskopie der Daten auf der Festplatte anfertigen, bevor Sie die Festplatte austauschen.

Öffnen des Computers

Achtung : Schalten Sie Ihren Computer vor dem Öffnen des Gehäuses stets aus, um eine Beschädigung der internen Komponenten sowie Verletzungen zu vermeiden. Wenn Sie den Computers zuvor verwendet haben, können die internen Komponenten des Computers heiß sein. Lassen Sie die internen Komponenten abkühlen, bevor Sie hier fortfahren.

1. Platzieren Sie Ihren Computer auf einer sauberen, ebenen Fläche.
2. Wenn Sie annehmen, dass sich Ihr Computer im Ruhezustand befindet, drücken Sie den Ein-/Ausschalter an der Vorderseite des Computers, um den Ruhezustand zu beenden.
3. Schalten Sie Ihren Computer aus und warten Sie ungefähr 5 Minuten, bevor Sie hier fortfahren.
4. Wenn Sie ein Diebstahlsicherungskabel an der abschließbaren Verriegelung des Computers angebracht haben, entfernen Sie dieses Kabel.
5. Trennen Sie alle anderen Kabel mit Ausnahme des Netzkabels vom Computer.

6. Berühren Sie die Metallabdeckungen für die PCI-Steckplätze an der Rückseite des Computers. (**Abbildung 1**)

Wichtig : Um Schäden durch elektrostatische Entladungen zu vermeiden, leiten Sie eventuell vorhandene elektrostatische Ladungen stets zu Beginn der Installation ab. Berühren Sie eine Metallfläche, bevor Sie mit den internen Komponenten des Computers hantieren. Verlassen Sie Ihren Arbeitsplatz möglichst erst wieder, wenn die Installation beendet und das Computergehäuse wieder geschlossen ist.

Power Mac G4 (QuickSilver 2002)

Power Mac G4 (Mirrored Drive Doors_FW 800)



Abbildung 1

7. Ziehen Sie das Netzkabel aus dem Netzanschluss heraus.

Achtung : Sie dürfen das Netzkabel nur dann anschließen und den Computer wieder einschalten, wenn alle internen und externen Komponenten installiert sind und das Computergehäuse wieder geschlossen ist. Das Betreiben des Computers, wenn dieser noch geöffnet ist oder Teile fehlen, kann zu einer Beschädigung des Computers führen oder Verletzungen verursachen. Stellen Sie sicher, dass das Netzkabel erst wieder am Computer angeschlossen wird, wenn die gesamte Installation beendet und der Computer wieder geschlossen worden ist.

Achtung : Das Netzteil in Ihrem Computers ist ein Hochspannungsbauteil, das Sie unter keinen Umständen (auch nicht bei ausgeschaltetem Computer) öffnen dürfen. Wenden Sie sich an Ihren Apple Händler oder Apple Autorisierten Service-Partner, wenn eine Reparatur nötig sein sollte.

8. Ziehen Sie die Lasche an der rechten Seite des Computers nach oben.

9. Klappen Sie die Abdeckung vorsichtig auf. Legen Sie die Abdeckung auf einem weichen, sauberen Tuch ab, um ein Kratzen am Gehäuse zu vermeiden.

Achtung : Wenn auf der Hauptplatine noch Anzeigeleuchten aufleuchten, wurde der Computer nicht korrekt ausgeschaltet. Schließen Sie die seitliche Abdeckung wieder und schalten Sie den Computer aus, bevor Sie mit der Installation fortfahren.

Entfernen des Festplattenlaufwerks aus QuickSilver Modellen

1. Ziehen Sie das ATA Festplattenkabel (Flachbandkabel) und das Stromkabel von der Festplatte ab. (**Abbildung 2**)



Abbildung 2

2. Drehen Sie mithilfe des Kreuzschlitzschraubendrehers die Schraube an der Laufwerkshalterung heraus. Heben Sie die Laufwerkshalterung wie hier gezeigt vorne an und nehmen Sie das Laufwerk vorsichtig aus dem Computer heraus. (**Abbildung 3**)

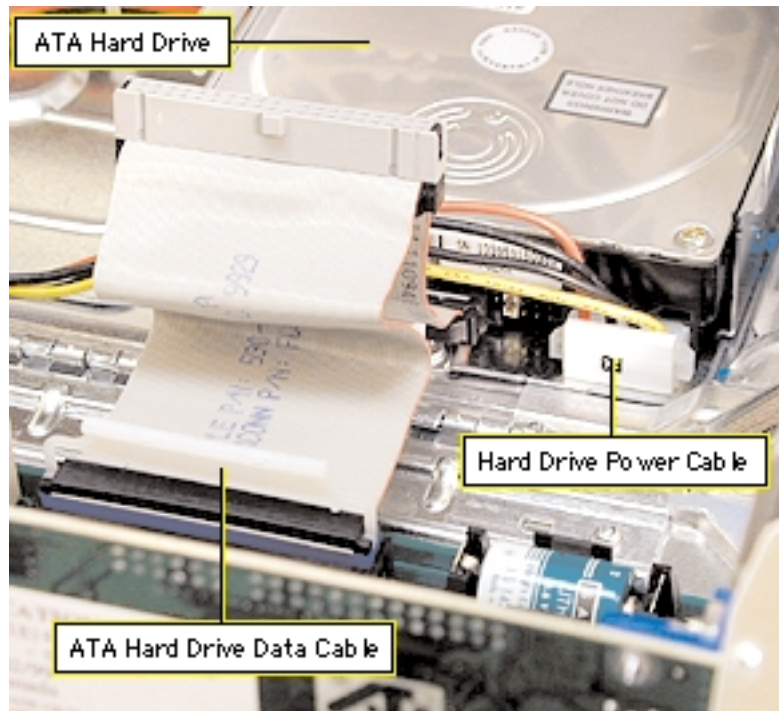

Abbildung 3

3. Lösen Sie die Schrauben an der Laufwerkshalterung und entfernen Sie das Laufwerk von der Halterung. (**Abbildung 4**)

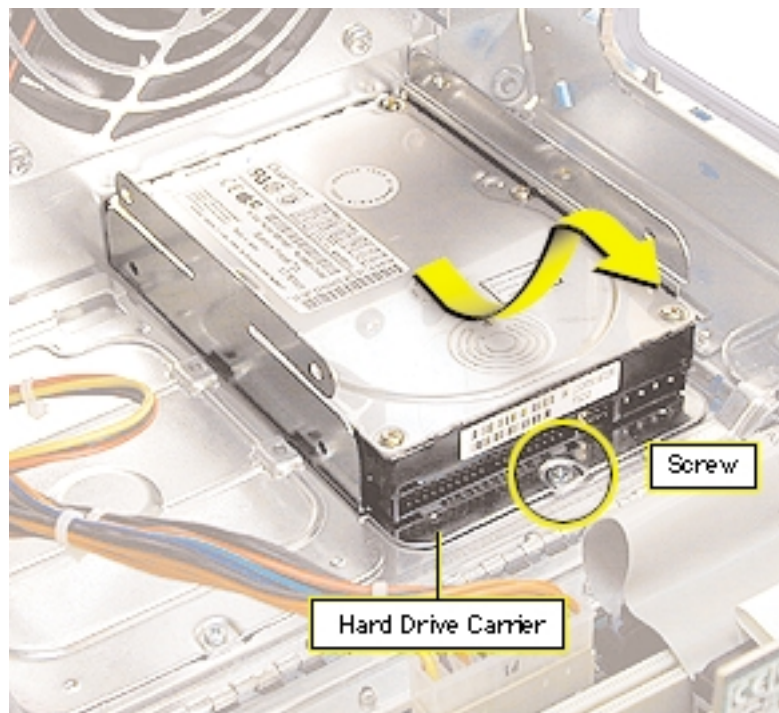

Abbildung 4

Installieren des Festplattenlaufwerks in QuickSilver Modellen

1. Setzen Sie das neue Laufwerk so auf der Halterung ein, dass die Anschlüsse für das Flachbandkabel und Stromkabel mit den seitlichen Kanten der Halterung abschließen und die Öffnung für die Schraube sichtbar ist, mit der die Halterung im Gehäuse befestigt wird.
2. Drehen Sie die Schrauben, mit denen das Originallaufwerk an der Halterung befestigt war, am neuen Laufwerk fest.
 - Befindet sich das ATA Laufwerk im oberen Teil der Halterung, werden die Schrauben seitlich eingesetzt. (**Abbildung 5A**)
 - Befindet sich das ATA Laufwerk im unteren Teil der Halterung (**Abbildung 5B**), werden die Schrauben von unten eingesetzt.
3. Richten Sie die Zungen an der Rückseite der Halterung mit den Aussparungen im Computergehäuse aus und schieben Sie die Laufwerkshalterung in das Gehäuse.
4. Setzen Sie die Schraube in der Laufwerkshalterung ein und drehen Sie sie fest, um die Halterung im Gehäuse zu befestigen.
5. Schließen Sie das Stromkabel und die ATA Kabel am Laufwerk an.

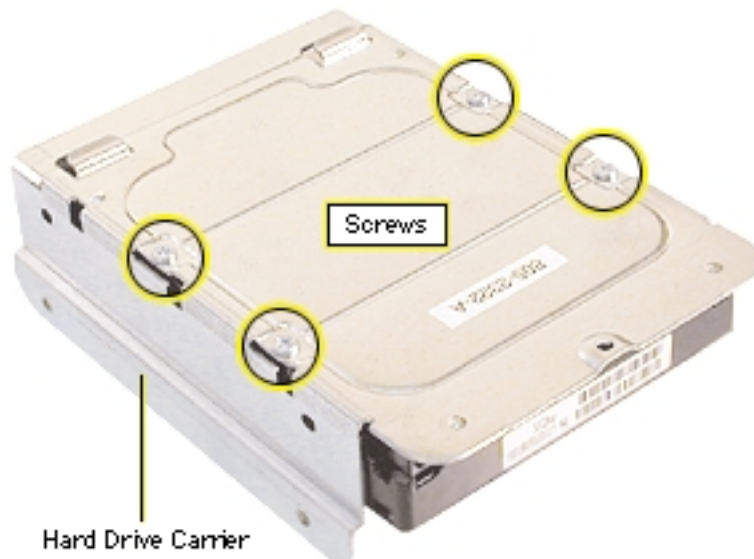

Abbildung 5

Entfernen des Festplattenlaufwerks aus FW 800 Modellen mit verspiegelten Laufwerksblenden

Hinweis : In FW 800 Modellen mit verspiegelten Laufwerksblenden befinden sich zwei Laufwerkshalterungen: eine vordere und eine hintere Halterung. Wählen Sie die Vorgehensweise für das Laufwerk, das Sie ersetzen wollen.

Vordere Laufwerkshalterung

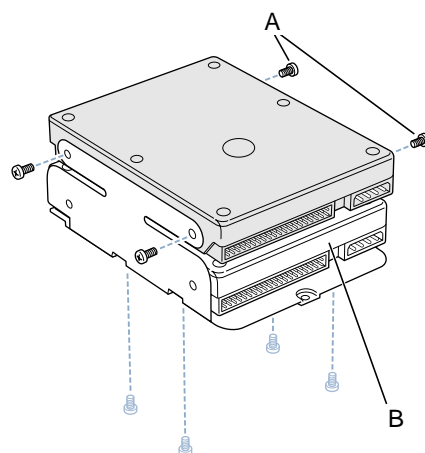
Hinweis : Einige Bilder zeigen eine leere Halterung ohne Festplattenlaufwerk. Die zum Ausbau der Halterung erforderlichen Schritte sind identisch, unabhängig davon, ob ein Laufwerk installiert ist oder nicht.

1. Drücken Sie den Hebel (1) rechts an der vorderen Laufwerkshalterung nach unten. (**Abbildung 6**)
2. Ziehen Sie die Halterung bei gedrücktem Hebel nach vorne (2) aus dem Computer heraus. (**Abbildung 6**)

Vorsicht : Achten Sie beim Herausziehen der Halterung darauf, dass keine Kabel beschädigt werden.



Abbildung 6

Hintere Laufwerkshalterung

1. Schrauben Sie mithilfe eines Kreuzschlitzschraubendrehers die Schraube (1) heraus, mit der die hintere Festplattenhalterung am Gehäuse befestigt ist. (**Abbildung 7**)

Hinweis : Diese Schraube ist bei einigen Modellen nicht vorhanden.

2. Ziehen Sie den linken Hebel nach vorne (2) und schieben Sie die Halterung nach oben (3), um die Zungen an der Rückseite der Halterung aus dem Gehäuse zu lösen. (**Abbildung 7**)



Abbildung 7

3. Drehen Sie die Halterung so, dass Sie an die Laufwerkskabel gelangen können.

4. Trennen Sie Daten- und Stromkabel (Stecker P2 und P3) von der (den) Festplatte(n). (**Abbildung 8**)

Hinweis : Zum Greifen und Abziehen der (des) Stecker(s) benötigen Sie möglicherweise eine Zange.

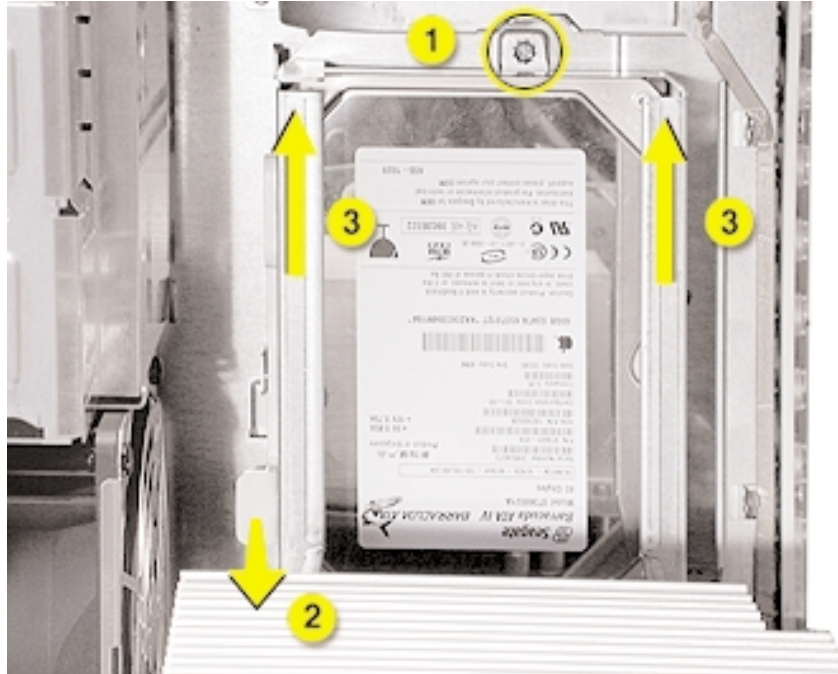
Vorsicht : Ziehen Sie nicht an den Kabeln.



Abbildung 8

5. Nehmen Sie die Halterung aus dem Computer heraus.

Vordere oder hintere Laufwerkshalterung

1. Entfernen Sie die vier Schrauben an den Seiten der Laufwerkshalterung. (**Abbildung 9**)
2. Schieben Sie das Laufwerk nach vorne aus der Laufwerkshalterung heraus.

Abbildung 9

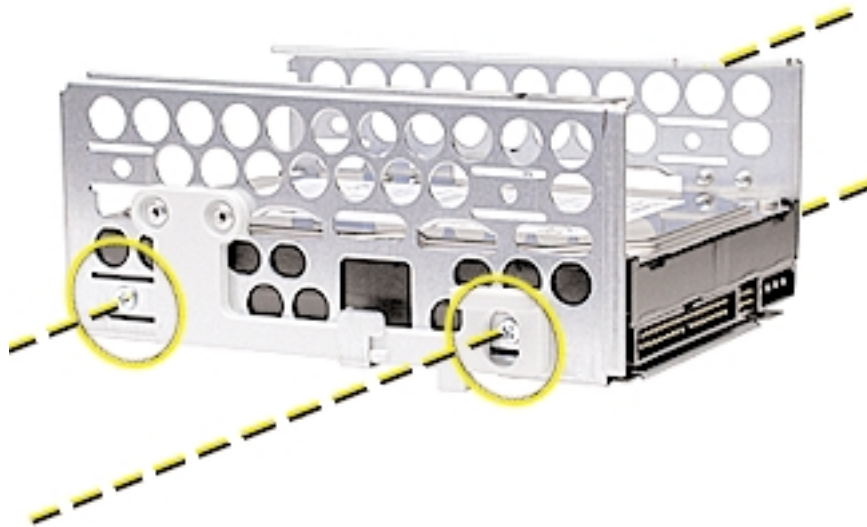

Installieren des Festplattenlaufwerks in FW 800 Modellen mit verspiegelten Laufwerksblenden

Hinweis : In FW 800 Modellen mit verspiegelten Laufwerksblenden befinden sich zwei Laufwerkshalterungen: eine vordere und eine hintere Halterung. Wählen Sie die Vorgehensweise für das Laufwerk, das Sie ersetzen wollen.

Vordere Laufwerkshalterung

1. Installieren Sie das Laufwerk in der Halterung.

Wichtig : Richten Sie zuerst den mittleren Zapfen oben an der Laufwerkshalterung mit der Mittelschiene an der Unterseite des Trägers für das optische Laufwerk aus. Mithilfe des mittleren Zapfens lässt sich die Halterung einfacher einsetzen. Richten Sie dann die beiden verbleibenden Zapfen aus und schieben Sie die Halterung zurück, bis die Zapfen in das Gehäuse eingreifen und der Hebel hörbar an der rechten Seite einrastet. (**Abbildung 10**)

Abbildung 10



2. Stellen Sie sicher, dass die Stromkabelstecker P4 und P5 entweder an die Festplatten angeschlossen oder sicher unter der Festplattenhalterung verstaut sind. (**Abbildung 11**)



Abbildung 11

Hintere Laufwerkshalterung

1. Installieren Sie das Laufwerk in der Halterung.
2. Achten Sie darauf, dass die beiden Zapfen hinten an der Laufwerkshalterung in die Aussparungen im Gehäuse eingesetzt werden. (**Abbildung 12**)



Abbildung 12

3. Schließen Sie die Kabel an die Laufwerke an.

4. Drehen Sie das Laufwerk und richten Sie die Zapfen an der Laufwerkshalterung mit den Aussparungen im Gehäuse aus. Schieben Sie die Halterung nach innen und drücken Sie sie nach unten, bis die Zapfen fest im Gehäuse sitzen und der Hebel an der linken Seite einrastet. (**Abbildung 13**)

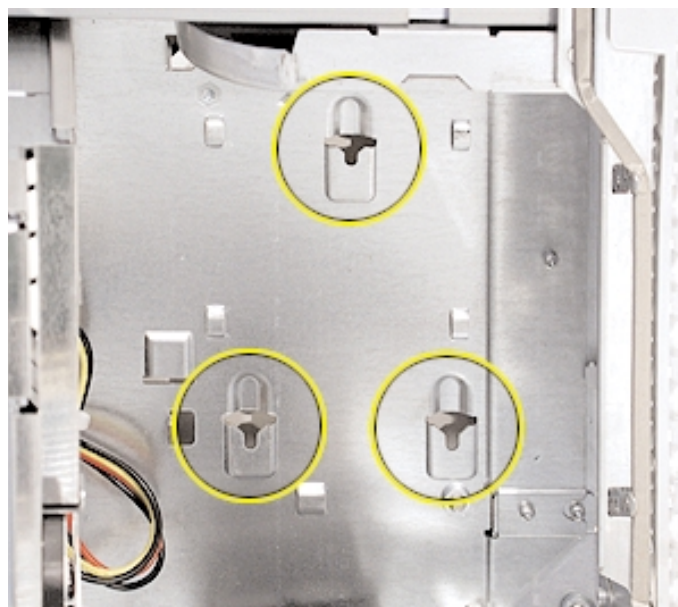

Abbildung 13

Schließen des Computers

1. Prüfen Sie, ob die vom Computer entfernten Schrauben wieder korrekt eingesetzt wurden und alle internen Kabel angeschlossen sind.
2. Klappen Sie die seitliche Abdeckung hoch, heben Sie die Verriegelung an und drücken Sie die Abdeckung gegen das Gehäuse, bis sie korrekt einrastet.
3. Schließen Sie alle Kabel wieder an und starten Sie Ihren Computer neu.

Achtung : Schalten Sie Ihren Computer erst wieder ein, wenn alle internen und externen Komponenten installiert sind und das Gehäuse wieder geschlossen ist. Das Betreiben des Computers, wenn dieser noch geöffnet ist oder Teile fehlen, kann zu einer Beschädigung des Computers führen oder Verletzungen verursachen.

🍏 Apple Computer, Inc.

© 2003 Apple Computer, Inc. Alle Rechte vorbehalten.

Betriebsanleitungen, Handbücher und Software sind urheberrechtlich geschützt. Das Kopieren, Vervielfältigen, Übersetzen oder Umsetzen in irgendein elektronisches Medium oder maschinell lesbare Form im Ganzen oder in Teilen ohne vorherige schriftliche Genehmigung von Apple ist nicht gestattet.

Das Apple Logo ist eine Marke der Apple Computer, Inc., die in den USA und weiteren Ländern eingetragen ist. Die Verwendung des über die Tastatur erzeugten Apple Logos für kommerzielle Zwecke ohne vorherige schriftliche Genehmigung von Apple kann als Markenmissbrauch und unlauterer Wettbewerb gerichtlich verfolgt werden.

Ansprüche gegenüber Apple Computer in Anlehnung an die in diesem Dokument beschriebenen Hard- oder Softwareprodukte richten sich ausschließlich nach den Bestimmungen der Garantiekarte.

Weitergehende Ansprüche sind ausgeschlossen, insbesondere übernimmt Apple Computer keine Gewähr für die Richtigkeit des Inhalts dieses Dokuments.

Apple Computer, Inc.
1 Infinite Loop
Cupertino, CA 95014-2084
USA
+ 1 408 996 1010
<http://www.apple.com>

Apple, das Apple Logo, Mac, Macintosh und das Mac Logo sind Marken der Apple Computer, Inc., die in den USA und weiteren Ländern eingetragen sind.

Power Mac ist eine Marke der Apple Computer, Inc.