

Lesen Sie diese Installationsanleitung vor der Inbetriebnahme des Druckers.
Vor der Inbetriebnahme des Druckers muss die Hardware eingerichtet
und der Treiber installiert werden.

Schritt 1

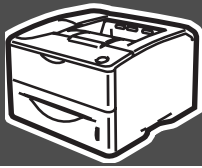

Drucker aufstellen

Schritt 2



Treiber installieren

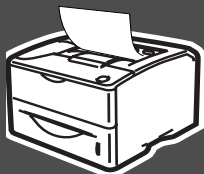
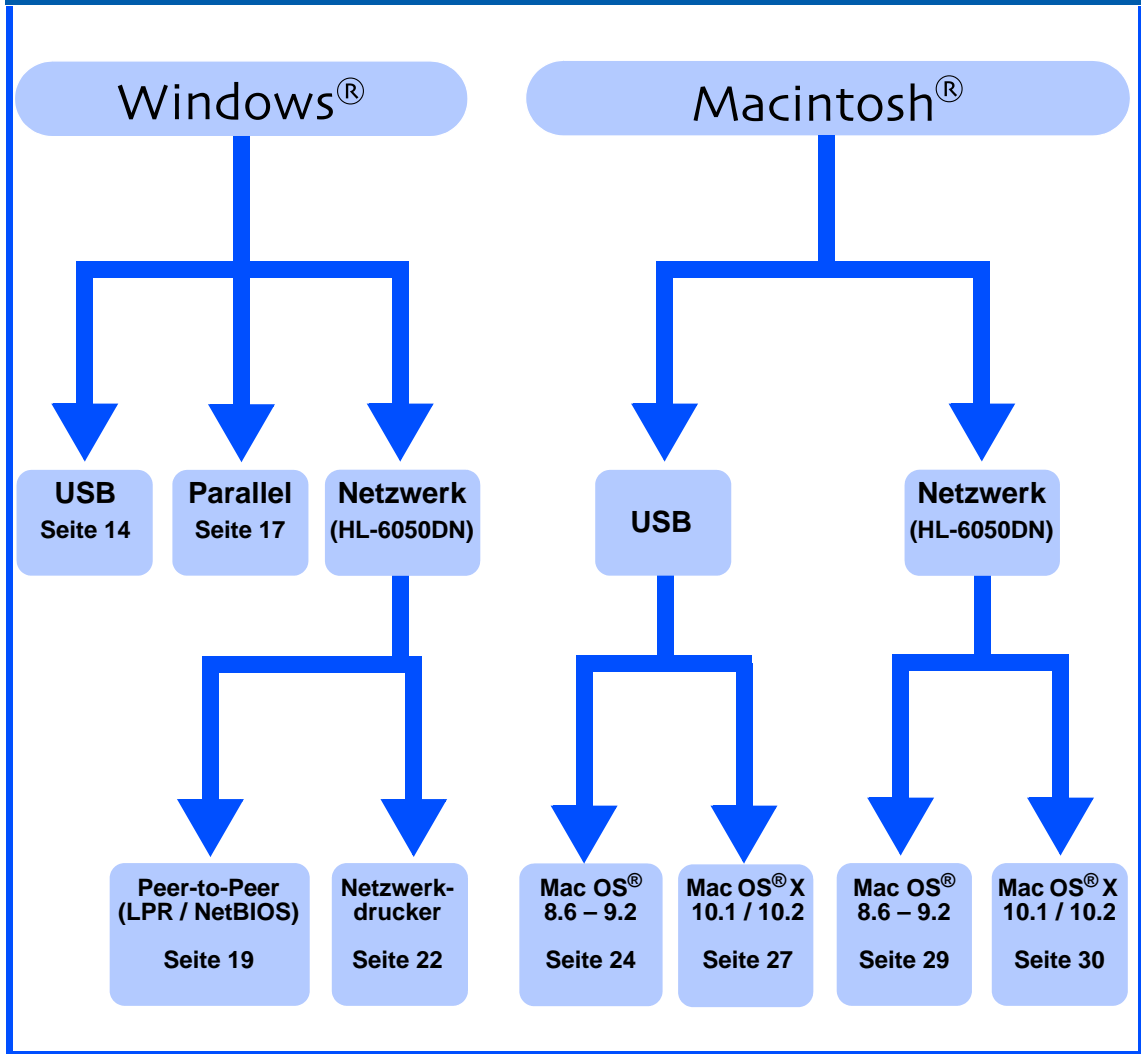

Die Einrichtung ist nun abgeschlossen!

Die neuesten Treiber und Hilfe bei Problemen oder Fragen erhalten Sie vom Brother Solutions Center, zugänglich direkt von CD-ROM/Treiber oder über die Brother Webseiten (Deutschland: <http://www.brother.de>, Schweiz: <http://www.brother.ch>, Österreich: <http://www.brother.at>).
Bewahren Sie diese Installationsanleitung und die beiliegende CD-ROM stets gut zugänglich auf.

Drucker
aufstellen

Windows®
USB

Windows®
Parallel

Windows®
Netzwerk

Macintosh®
USB

Macintosh®
Netzwerk

Für
Administratoren

Treiber installieren

Sicherer Druckerbetrieb	2
Vorschriften	3

■ Erste Schritte

Lieferumfang	5
Funktionstastenfeld	6
Beiliegende CD	7

Schritt 1 Drucker aufstellen

Legen Sie die CD in das CD-ROM-Laufwerk ein.	8
Trommeleinheit installieren	9
Papier in die Papierkassette einlegen	10
Testseite drucken	11
Einstellen der Sprache im Menü	12

Schritt 2 Treiber installieren

Windows®	USB-Anschluss	14
	Parallelanschluss	17
	Netzwerkanschluss (HL-6050DN)	19
	Brother Peer-to-Peer Netzwerkdrucker (LPR / NetBIOS)	19
Über das Netzwerk gemeinsam benutzte Drucker	22	
Macintosh®	USB-Anschluss	24
	Mac OS® 8.6 bis 9.2	24
	Für Mac OS® X 10.1 / 10.2	27
	Netzwerkanschluss (HL-6050DN)	29
	Mac OS® 8.6 bis 9.2	29
Für Mac OS® X 10.1 / 10.2	30	

■ Für Administratoren (HL-6050DN)

BRAdmin Professional installieren (Nur für Windows®-Benutzer)	32
Web BRAdmin (nur Windows®-Benutzer)	32
IP-Adresse, Subnetzmaske und Gateway mit BRAdmin Professional einrichten (Nur für Windows®-Benutzer)	33
Netzwerk-Konfigurationsseite drucken	33
Rücksetzen der Netzwerkeinstellungen	33

■ Weitere Informationen





Transport	34
Sonderzubehör	35

■ Problemlösung







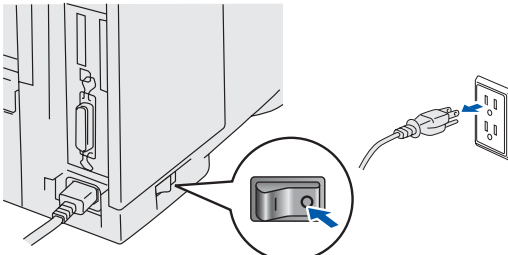

Benutzerhandbuch, Kapitel 6

Sicherer Druckerbetrieb

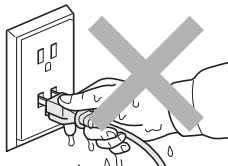
 <p>Warnung:</p>	 <p>Hinweis</p>	 <p>Tipp:</p>	 <p>Benutzerhandbuch / Netzwerkhandbuch</p>
<p>Diese Warnhinweise müssen beachtet werden, denn sonst besteht Verletzungsgefahr!</p>	<p>Diese Hinweise müssen für einen fehler- und schadenfreien Betrieb des Druckers beachtet werden.</p>	<p>Hinweise und nützliche Tipps zum Betrieb des Druckers.</p>	<p>Verweis auf das auf der beiliegenden CD-ROM befindliche Benutzer- bzw. Netzwerkhandbuch.</p>

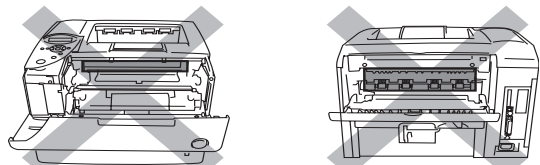
Warnung:

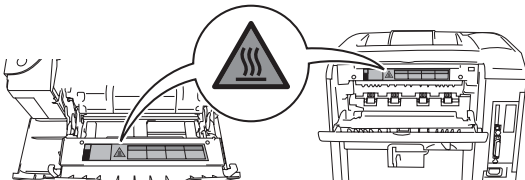
 <p>In diesem Drucker befinden sich Hochspannungselektroden. Schalten Sie den Drucker vor dem Austausch von Verbrauchsmaterial, dem Reinigen und dem Beseitigen von Papierstaus stets aus, und ziehen Sie das Netzkabel aus der Steckdose.</p>	
 <p>Fassen Sie den Stecker oder das Stromkabel nie mit feuchten Händen an. Sie könnten sonst einen Stromschlag erhalten.</p>	
 <p>Wenn Sie den Drucker gerade benutzt haben, können einige der Innenteile extrem heiß sein. Berühren Sie daher nach dem Öffnen der Vorderseite oder Rückseite des Druckers niemals die in der Abbildung schattiert markierten Teile.</p>	 <p>Innenansicht des Druckers (Vorderansicht)</p> <p>Öffnen Sie die Papierausgabe auf der Rückseite des Druckers (Rückansicht)</p>
 <p>Die Fixiereinheit ist mit einem Warnetikett versehen. Das Warnetikett darf nicht entfernt oder beschädigt werden.</p>	

Vorschriften

Funkentstörung (Nur 220-240 Volt Modell)

Dieses Gerät ist gemäß EN55022 (CISPR Veröffentlichung 22)/Klasse B funkentstört.

Vor Verwendung des Produktes sollten Sie sicherstellen, dass Sie eines der folgenden Schnittstellenkabel verwenden.

1. Ein abgeschirmtes Parallelkabel mit verdrehter Doppelleitung, das der Norm IEEE1284 entspricht.
2. Ein USB-Kabel.

Das Netzkabel darf höchstens 2,0 m lang sein.

brother®

EU Konformitätserklärung

Hersteller

Brother Industries Ltd.,
15-1, Naeshiro-cho, Mizuho-ku,
Nagoya 467-8561, Japan

Anlage

Brother Corporation (Asien) Ltd.,
Brother Buji Nan Ling Factory,
Golden Garden Ind., Nan Ling Village,
Buji Rong Gang Shenzhen, China

erklären hiermit, dass:

Produktbeschreibung: Laserdrucker
Produktbezeichnung: HL-6050, HL-6050D, HL-6050DN
Modellnummer: HL-60

die Anforderungen der einschlägigen Richtlinien erfüllt:
Niederspannungsrichtlinie 73/23/EEC (gemäß Änderungen 93/68/EEC)
und Richtlinie über Elektromagnetische Kompatibilität 89/336/EEC
(gemäß Änderungen 91/263/EEC, 92/31/EEC und 93/68/EEC).

Einschlägige Standards:

Harmonisiert:

Sicherheit: EN60950: 2000

EMV:

EN55022: 1998 Klasse B

EN55024: 1998

EN61000-3-2: 1995 + A14:2000

EN61000-3-3: 1995

Erste Gewährung des CE-Zeichens: 2003

Herausgeber: Brother Industries, Ltd.

Datiert: 6. August 2003

Ort:

Nagoya, Japan

Unterschrift:



Takashi Maeda
Manager
Quality Management Group
Abt. Qualitätsmanagement
Information & Document Company

Konformitätserklärung für das Internationale ENERGY STAR® Programm

Der Sinn des Internationalen ENERGY STAR® Programms besteht darin, die Herstellung und Verbreitung stromsparender Büromaschinen zu fördern. Als ENERGY STAR® Partner hat Brother Industries, Ltd. ermittelt, dass dieses Produkt die Energiespar-Richtlinien des ENERGY STAR® Programms erfüllt.



IEC 60825 Spezifikation (Nur 220-240 Volt Modell)

Dieser Drucker ist gemäß der IEC 60825 Spezifikationen ein Laserprodukt der Klasse 1. In den Ländern, wo dies erforderlich ist, ist das folgende Etikett angebracht.



Dieser Drucker ist mit einer Laser-Diode der Klasse 3B ausgestattet, die in der Scannereinheit unsichtbare Laserstrahlen ausstrahlt. Daher sollte die Scannereinheit unter keinen Umständen geöffnet werden.

☛ **Achtung:** Eine von dieser Anleitung abweichende Bedienung, Handhabung und Verwendung kann zum Austreten gefährlicher Laserstrahlung führen.

Interne Laserstrahlung

Maximale Strahlung: 10 mW
Wellenlänge: 760 - 810 nm
Laserklasse: Klasse IIIb
(gemäß Vorschrift 21 CFR Teil 1040.10)
Klasse 3B
(gemäß IEC 60825)

WICHTIG: Ihrer Sicherheit zuliebe

Für den sicheren Betrieb muss der Drucker mit dem mitgelieferten 3-adrigen Kabel an eine geerdete Steckdose angeschlossen werden.

Jegliche mit diesem Drucker verwendeten Verlängerungskabel müssen ebenfalls ordnungsgemäß geerdet und mit den landesüblichen Steckern versehen sein. Fehlerhafte Verlängerungskabel können zu Personen- und Geräteschäden führen.

Die Tatsache, dass das Gerät zufriedenstellend funktioniert, lässt nicht automatisch auf eine ordnungsgemäß geerdete und sichere Stromversorgung schließen. Zu Ihrer eigenen Sicherheit sollten Sie im Zweifelsfall einen qualifizierten Elektriker hinzuziehen.

Netzanschluss

Das Gerät muss an eine in der Nähe befindliche, jederzeit leicht zugängliche Steckdose angeschlossen werden. Im Notfall müssen Sie das Netzkabel aus der Steckdose ziehen, um die Stromversorgung komplett zu unterbrechen.

Warnhinweis für LAN-Anschluss (Nur für Modell HL-6050DN)

Schließen Sie dieses Gerät nur an einen LAN-Anschluss an, der keinen Überspannungen ausgesetzt ist.

Lieferumfang

Drucker

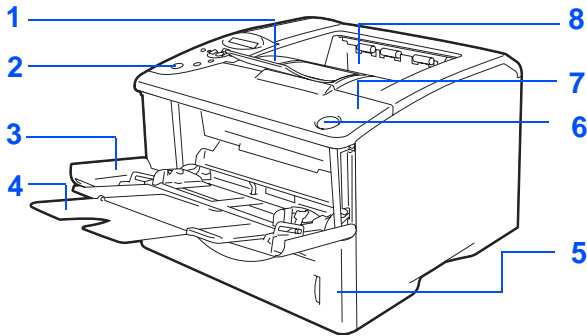

- 1 Stütze der Standard-Papierausgabe (Papierstütze)
- 2 Funktionstastenfeld
- 3 Multifunktionszuführung (MF-Zuführung)
- 4 Papierstütze der Multifunktionszuführung
- 5 Papierzuführung
- 6 Entriegelungstaste
- 7 Vordere Abdeckung
- 8 Standard-Papierausgabe (Druckseite nach unten)



CD-ROM
(inklusive
Benutzerhandbuch)

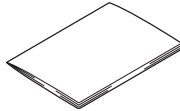

Installationsanleitung

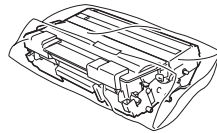

Trommeleinheit
(einschließlich
Tonerkassette)

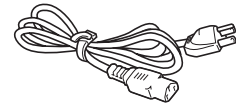

Netzkabel

Der Lieferumfang kann von Land zu Land variieren.

Das gelieferte Netzkabel kann von der Abbildung abweichen. Es ist mit dem entsprechenden Netzstecker für das jeweilige Auslieferungsland versehen.

Bewahren Sie die gesamte Verpackung und den Karton für den eventuellen Versand oder Transport des Druckers auf.



- Ein Druckerkabel ist als Standardzubehör im Lieferumfang nicht enthalten. Kaufen Sie sich bitte das für Ihren Computer passende Anschlusskabel (USB, Parallel oder Netzwerk).
- Das verwendete Parallel- bzw. USB-Kabel sollte höchstens 2 Meter lang sein.
- Verwenden Sie für den Anschluss über die Parallelschnittstelle ein abgeschirmtes IEEE 1284 Kabel.
- Bei der Verwendung einer Hi-Speed USB 2.0 Schnittstelle muss ein speziell für diese Schnittstelle geeignetes Kabel benutzt werden.

Funktionstastenfeld

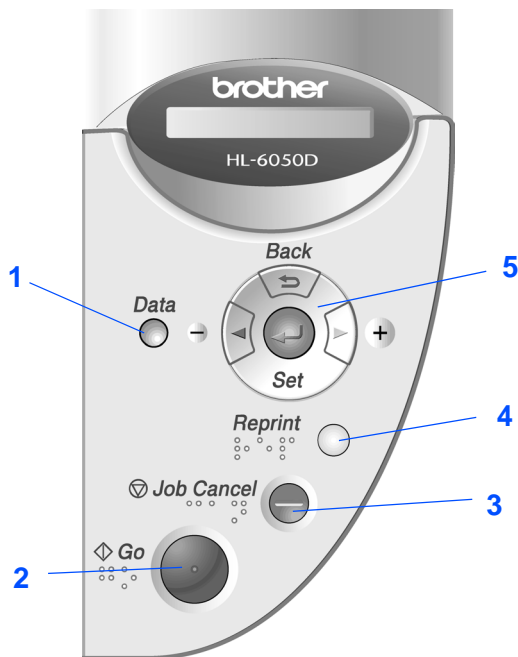

1 Data-LED : Orange

Ein	Es sind noch Daten im Puffer des Druckers.
Blinkt	Empfängt oder verarbeitet Daten.
Aus	Keine verbleibenden Daten.

2 Go-Taste

Funktionstastenmenü und Reprint-Einstellungen verlassen.
Fehlermeldungen beseitigen.
Druck anhalten / fortsetzen.

3 Job Cancel Taste

Bricht den gegenwärtigen Druckvorgang ab.

4 Reprint-Taste

Ruft das Reprint-Menü auf.



Wenn Sie die Reprint-Funktionen ohne CompactFlash Karte benutzen möchten, müssen Sie den RAMSPEICHER erhöhen.



Benutzerhandbuch, Kapitel 4.

5 Menü-Tasten

+	Zum Durchblättern der Menüs nach vorne.
-	Zum Durchblättern der Menüs nach hinten.
Set	Zum Aufrufen des Funktionstastenmenüs. Zur Auswahl der Menüoptionen und Einstellungen.
Back	Bringt Sie in der Menüstruktur zur vorhergehenden Stufe zurück.



In einigen Ländern ist ein Funktionstastenfeld mit Braille-Zeichen als Sonderzubehör erhältlich. Das optionale Funktionstastenfeld mit Braille-Zeichen erhalten Sie von Brother-Fachhändlern.



Das Funktionstastenfeld verfügt über eine Summerfunktion für Sehbehinderte.
Weitere Informationen finden Sie in Kapitel 3 des Benutzerhandbuches.



Benutzerhandbuch, Kapitel 3.

Beiliegende CD

Die CD-ROM enthält eine Reihe von Informationsmaterialien.

Windows®

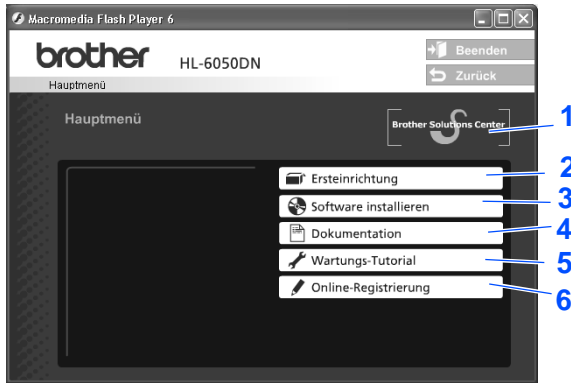

Macintosh®

Für Mac OS® X
10.1 bis 10.2

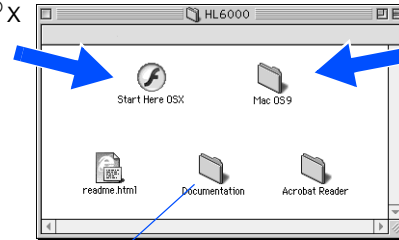

Mac OS® 8.6
bis 9.2: Siehe
Seite 9.

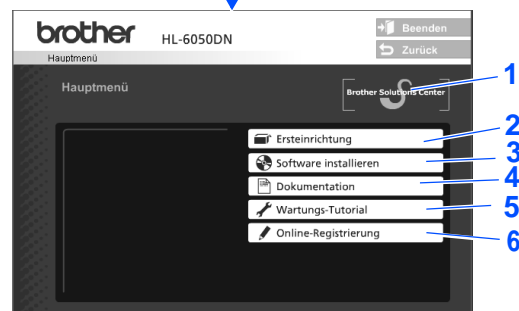

1 Brother Solutions Center

Alles, was Sie für Ihren Drucker benötigen, finden Sie im Brother Solutions Center (<http://solutions.brother.com>). Sie können dort die neuesten Treiber und Dienstprogramme für Ihre Drucker herunterladen, Antworten auf häufig gestellte Fragen und Tipps zur Problemlösung lesen oder sich über Lösungen besonderer Druckprobleme informieren.

2 Ersteinrichtung

Anleitungsvideo zum Einrichten des Geräts und zur Druckertreiber-Installation.

3 Software installieren

Druckertreiber und Dienstprogramme installieren.

4 Dokumentation

Hier finden Sie das Benutzerhandbuch und das Netzwerkhandbuch im PDF-Format (Programm zum Betrachten der Handbücher ebenfalls enthalten).

Das Benutzerhandbuch wird automatisch mit dem Druckertreiber installiert. Klicken Sie auf **Start**, wählen Sie **Programme**, Ihren Drucker (z.B. Brother HL-6050) und Benutzerhandbuch. Wenn Sie das Benutzerhandbuch nicht installieren möchten, wählen Sie **Benutzerdefinierte Installation** bei der Treiberinstallation.

5 Wartungs-Tutorial

Anleitungsvideo zur Druckerwartung.

6 Online-Registrierung

Registrieren Sie Ihr Produkt online.



Für Sehbehinderte:

Siehe readme.html, auf der beiliegenden CD-ROM.

Diese Datei ist mit Screen Reader Software lesbar.

1 Legen Sie die CD in das CD-ROM-Laufwerk ein.

Für Windows®-Benutzer



Schließen Sie das Druckerkabel zu diesem Zeitpunkt noch nicht an!
Sie werden während der Treiberinstallation dazu aufgefordert, das Druckerkabel anzuschließen.

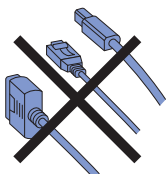

- 1 Legen Sie die CD in das CD-ROM-Laufwerk ein. Nun erscheint automatisch das erste Fenster. Befolgen Sie die auf dem Bildschirm erscheinenden Anweisungen.



- 2 Klicken Sie im Menü auf das Symbol für die **Ersteinrichtung**.

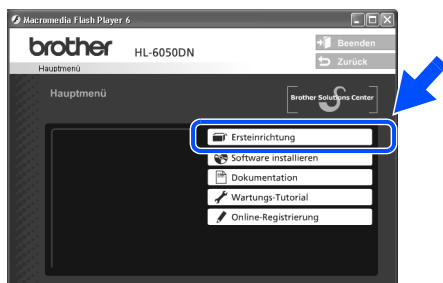

- 3 Nun können Sie die Anleitung zur **Ersteinrichtung** lesen und die auf den Seiten 9 bis 12 beschriebenen Schritte ausführen.

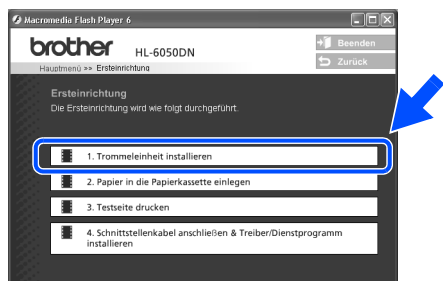

Für Macintosh®-Benutzer



Für Benutzer von Mac OS® X 10.1 / 10.2
Benutzen Sie Mac OS® 8.6 bis 9.2, siehe
nächste Seite.



Schließen Sie das Druckerkabel zu diesem Zeitpunkt noch nicht an!
Sie werden während der Treiberinstallation dazu aufgefordert, das Druckerkabel anzuschließen.

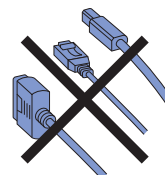

- 1 Legen Sie die CD in das CD-ROM-Laufwerk ein. Doppelklicken Sie auf **Start Here OSX**. Befolgen Sie die auf dem Bildschirm erscheinenden Anweisungen.

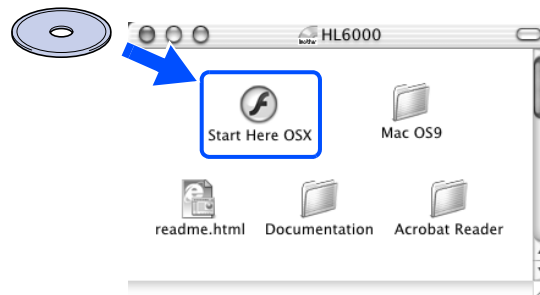

- 2 Klicken Sie im Menü auf das Symbol für die **Ersteinrichtung**.

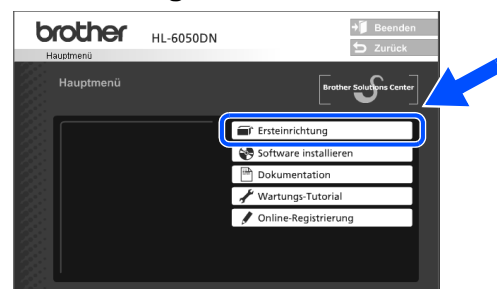

- 3 Nun können Sie die Anleitung zur **Ersteinrichtung** lesen und die auf den Seiten 9 bis 12 beschriebenen Schritte ausführen.

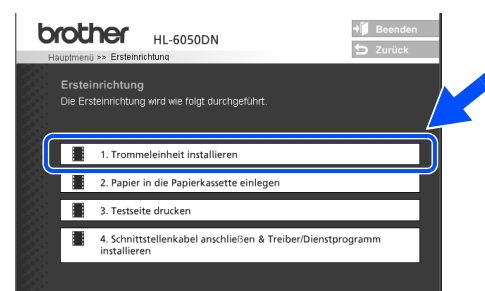



2 Trommeleinheit installieren



Schließen Sie das Druckerkabel zu diesem Zeitpunkt noch nicht an! Sie werden während der Treiberinstallation dazu aufgefordert, das Druckerkabel anzuschließen.

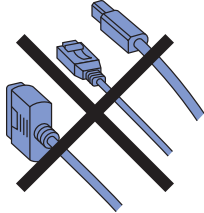

- 1 Drücken Sie auf die Entriegelungstaste, um die vordere Abdeckung zu öffnen.

Entriegelungstaste

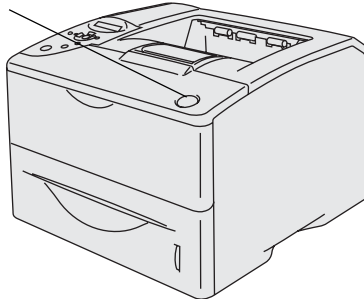

Vordere Abdeckung

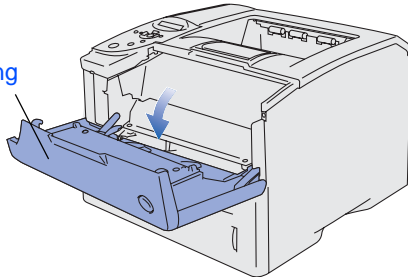

- 2 Packen Sie die Trommeleinheit aus. Schwenken Sie sie mehrmals hin und her, um den Toner gleichmäßig zu verteilen.

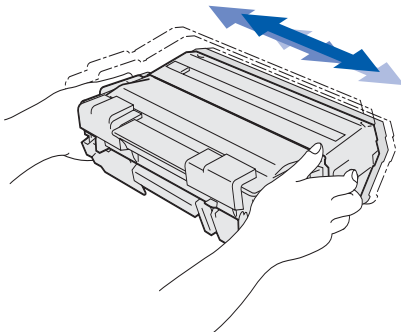

- 3 Setzen Sie die Trommeleinheit in den Drucker ein.

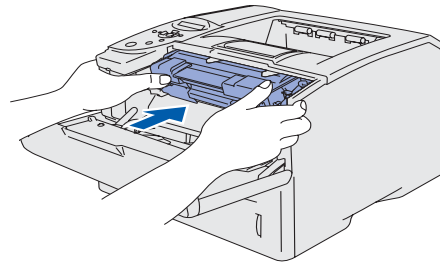
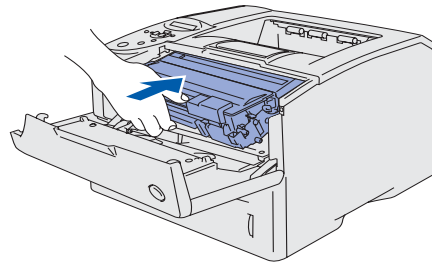

- 4 Schließen Sie die vordere Abdeckung des Druckers.

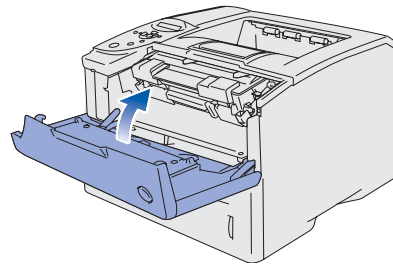

Fahren Sie auf der nächsten Seite fort.

Drucker aufstellen

Windows® USB

Windows® Parallel

Windows® Netzwerk

Macintosh® USB

Macintosh® Netzwerk

Für Administratoren

Treiber installieren

Schritt 1 Drucker aufstellen

3 Papier in die Papierkassette einlegen

- 1 Ziehen Sie die Papierkassette ganz aus dem Drucker.

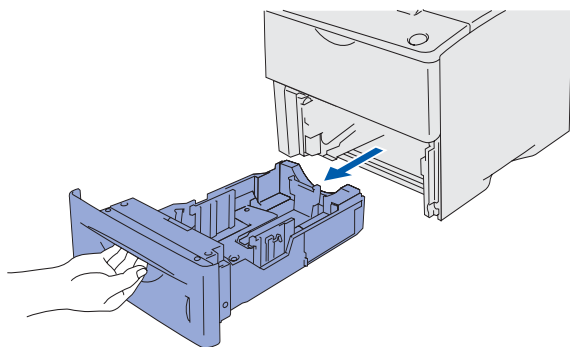

- 2 Halten Sie den Riegel der Seitenführung gedrückt, und passen Sie die Papierführungen an das Papierformat an. Achten Sie darauf, dass die Papierführungen in den entsprechenden Aussparungen einrasten.

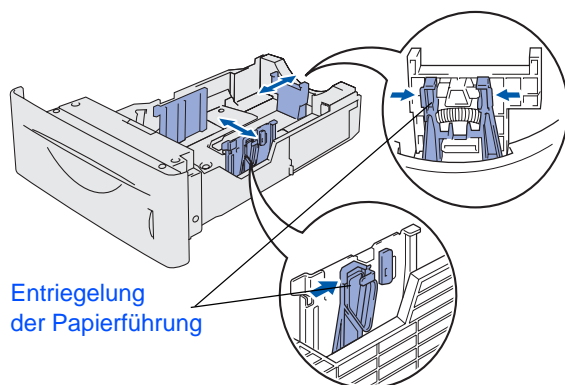

Für Papier im Format Legal drücken Sie die Universalentriegelung und ziehen die Rückwand der Papierkassette nach hinten.

Universalentriegelung

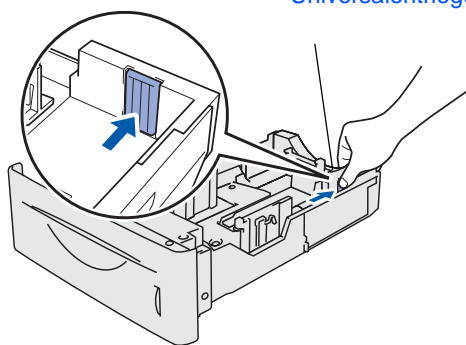

- 3 Um Papierstau und Fehleinzug zu vermeiden, legen Sie das Papier in kleinen Stapeln ein, die Sie zuvor gut aufgefächert haben.

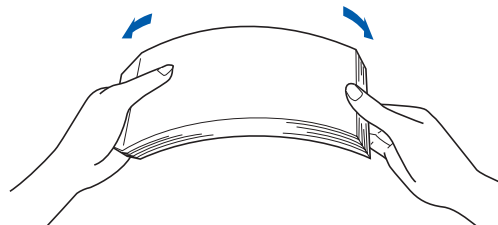

- 4 Legen Sie Papier in die Papierkassette ein. Das Papier muss flach in der Kassette aufliegen und darf die Markierung für die Stapelhöhe nicht überschreiten.

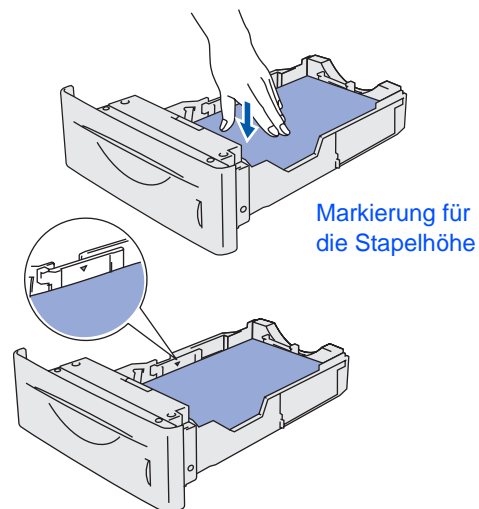

- 5 Setzen Sie die Papierkassette wieder in den Drucker ein.

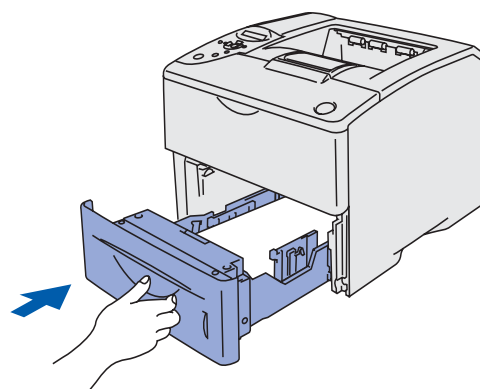



4 Testseite drucken



Schließen Sie das Druckerkabel zu diesem Zeitpunkt noch nicht an! Sie werden während der Treiberinstallation dazu aufgefordert, das Druckerkabel anzuschließen.

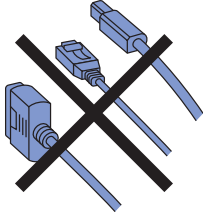

- 1 Der Netzschalter muss ausgeschaltet sein. Schließen Sie das Netzkabel an den Drucker an.

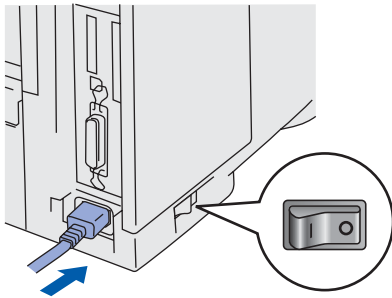

- 2 Schließen Sie das Netzkabel an eine Steckdose an. Schalten Sie den Drucker am Netzschalter ein.



- 3 Wenn der Drucker Betriebstemperatur erreicht hat, erscheint die Meldung **BEREIT**.

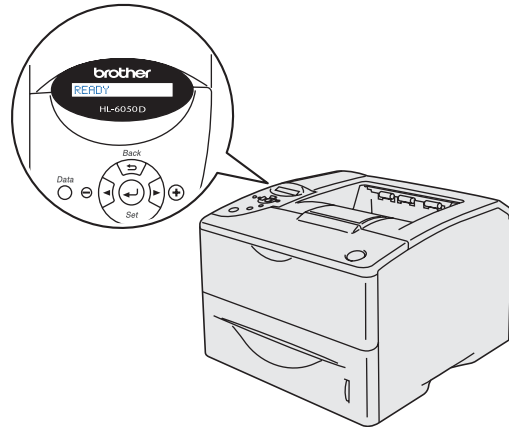

- 4 Drücken Sie die **Go**-Taste. Der Drucker druckt nun eine Testseite aus. Prüfen Sie, ob die Testseite korrekt gedruckt wurde.

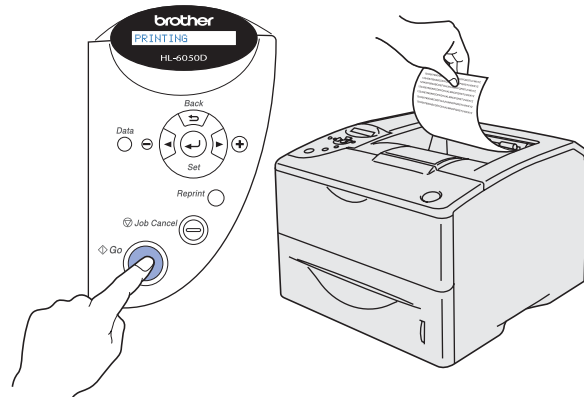

Fahren Sie auf der nächsten Seite fort.

Drucker aufstellen

Windows® USB

Windows® Parallel

Windows® Netzwerk

Macintosh® USB

Macintosh® Netzwerk

Für Administratoren

Treiber installieren

6 Einstellen der Sprache im Menü



- 1 Drücken Sie die **+** Taste, bis **SETUP** angezeigt wird.
Drücken Sie die **Set**-Taste.

SETUP

- 2 Drücken Sie die **Set**-Taste nochmals.

SPRACHE

- 3 Drücken Sie die **+** oder **-** Taste, um Ihre Sprache zu wählen. Drücken Sie zum Fortfahren die **Set**-Taste.

=DEUTSCH

*

Fahren Sie auf der nächsten Seite mit der Installation des Treibers fort.



Führen Sie zum Einrichten von Betriebssystem und Kabelanschluss die folgenden Anleitungen aus.
 Die Abbildungen für Windows® in dieser Installationsanleitung basieren auf Windows® XP und HL-6050DN.
 Die Bildschirmabbildungen für Mac OS® X in dieser Installationsanleitung basieren auf Mac OS® X 10.1 und HL-6050DN.

Drucker aufstellen

Windows®



USB-Anschluss..... Siehe Seite 14



Parallelanschluss..... Siehe Seite 17



Netzwerkanschluss (HL-6050DN)

- Brother Peer-to-Peer Netzwerkdrucker (LPR/NetBIOS) Siehe Seite 19
- Über das Netzwerk gemeinsam benutzte Drucker Siehe Seite 22

Macintosh®



USB-Anschluss

- Mac OS® 8.6 bis 9.2 Siehe Seite 24
- Mac OS® X 10.1 / 10.2 Siehe Seite 27



Netzwerkanschluss (HL-6050DN)

- Mac OS® 8.6 bis 9.2 Siehe Seite 29
- Mac OS® X 10.1 / 10.2 Siehe Seite 30

Windows® USB

Windows® Parallel

Windows® Netzwerk

Macintosh® USB

Macintosh® Netzwerk

Für Administratoren Siehe Seite 32

Für Administratoren

USB-Anschluss

1. Treiber installieren und Drucker an den PC anschließen



Erscheint der **Assistent für das Suchen neuer Hardware**, so klicken Sie auf **Abbrechen**.

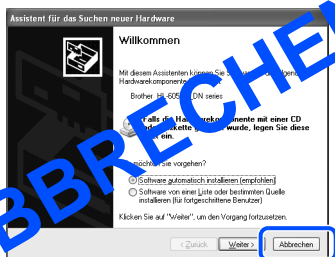

- 1 Während der Treiberinstallation darf der Drucker **NICHT** mit dem USB-Kabel angeschlossen sein. Haben Sie das Kabel bereits angeschlossen, so entfernen Sie es wieder.

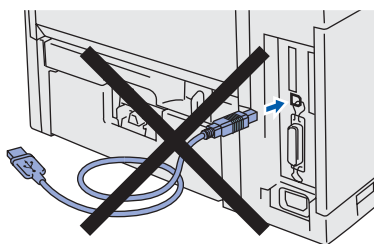

- 2 Klicken Sie im Menü **Ersteinrichtung** auf **Schnittstellenkabel anschließen & Treiber/Dienstprogramm installieren**.

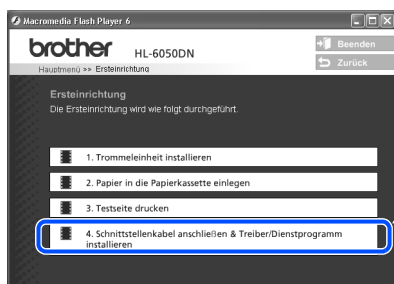

- 3 Wählen Sie **USB-Anschluss**.



- 4 Klicken Sie auf **Installieren**.



- 5 Klicken Sie auf **Weiter**. Befolgen Sie die auf dem Bildschirm erscheinenden Anweisungen.

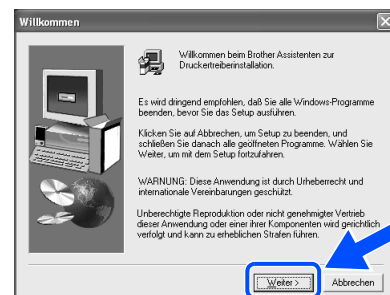

- 6 Wählen Sie **Standardinstallation** und klicken Sie auf **Weiter**.



- Falls Sie den **Postscript-Treiber (PS)** installieren möchten, wählen Sie **Benutzerdefinierte Installation** und befolgen die auf dem Bildschirm erscheinenden Anweisungen. Erscheint das Fenster **Komponenten wählen**, aktivieren Sie **PS-Druckertreiber** und befolgen die auf dem Bildschirm erscheinenden Anweisungen.
- Falls Sie das **Benutzerhandbuch** nicht installieren möchten, wählen Sie **Benutzerdefinierte Installation** und befolgen die auf dem Bildschirm erscheinenden Anweisungen. Erscheint das Fenster **Komponenten wählen**, deaktivieren Sie das Kontrollfeld für das **Benutzerhandbuch** und befolgen die auf dem Bildschirm erscheinenden Anweisungen.

- 7 Wählen Sie **Lokaler Drucker mit USB-Kabel** und klicken Sie auf **Weiter**.

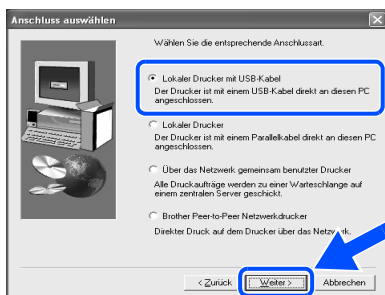

- 8 Vergewissern Sie sich bei dieser Meldung, dass der Drucker eingeschaltet ist. Schließen Sie das USB-Kabel an den PC und dann an den Drucker an. Klicken Sie auf **Weiter**.

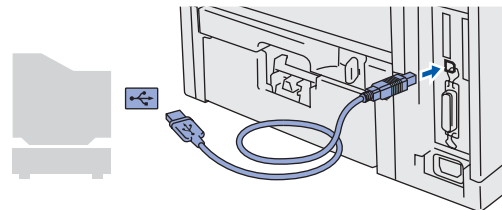
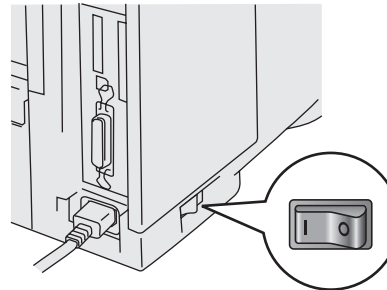
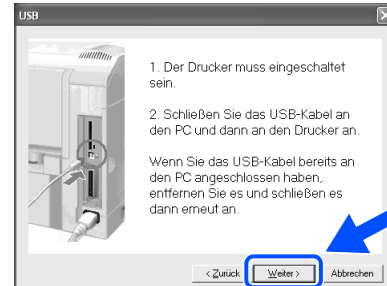

Fahren Sie auf der
nächsten Seite fort.



USB-Anschluss

- 10 Klicken Sie auf **Beenden**.

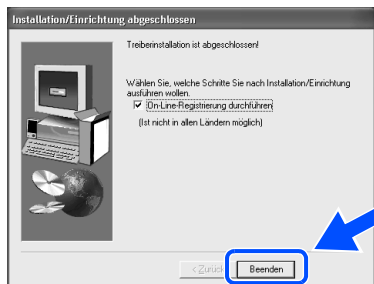

Wenn Sie Ihr Produkt online registrieren lassen wollen, aktivieren Sie **On-Line-Registrierung** durchführen.



Für Benutzer von Windows® 98 / Me: Die Einrichtung ist nun abgeschlossen.



Für Benutzer von Windows® 2000/XP: Fahren Sie mit dem Abschnitt 2 „Drucker als Standarddrucker einrichten“ fort.

2. Drucker als Standarddrucker einrichten (Nur für Benutzer von Windows® 2000/XP)

- 1 Klicken Sie auf **Start** und **Drucker und Faxgeräte**.

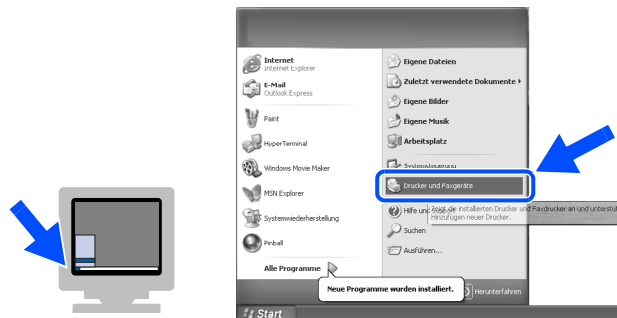

- 2 Wählen Sie das Symbol **Brother HL-6050D/DN series**.

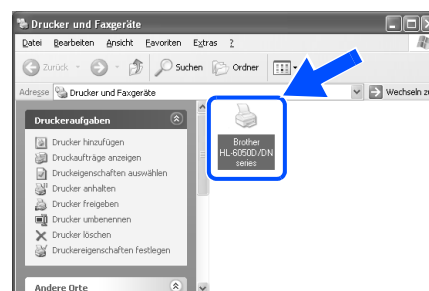

- 3 Wählen Sie im **Datei**-Menü die Option **Als Standard definieren**.

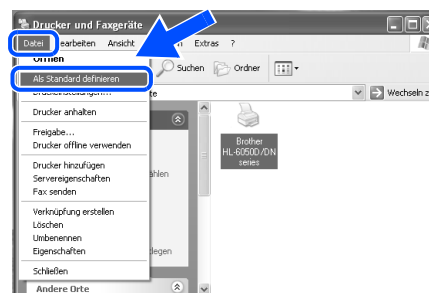

- OK! Die Einrichtung ist nun abgeschlossen.



Parallelanschluss

Drucker an den PC anschließen und Treiber installieren

- 1 Klicken Sie im Menü **Ersteinrichtung** auf **Schnittstellenkabel anschließen & Treiber/Dienstprogramm installieren**.

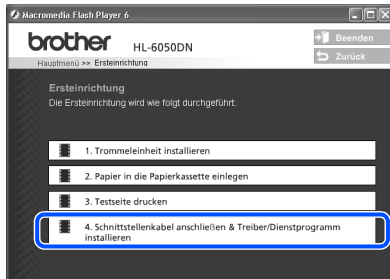

- 2 Wählen Sie die Option **Parallelschnittstelle**.

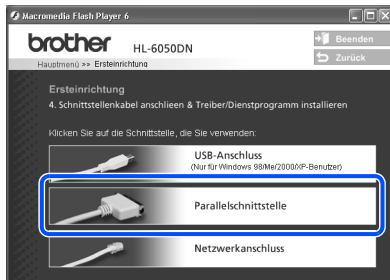

- 3 Schalten Sie den Drucker aus.

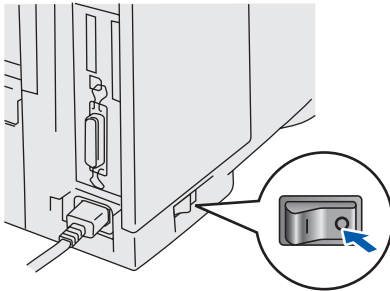

- 4 Schließen Sie das Parallelkabel an den PC und dann an den Drucker an.

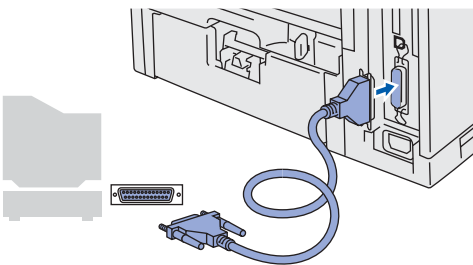

- 5 Schalten Sie den Drucker ein.

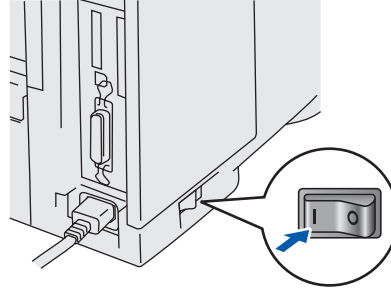

Klicken Sie auf **Abbrechen**, wenn der **Assistent für das Suchen neuer Hardware** erscheint.

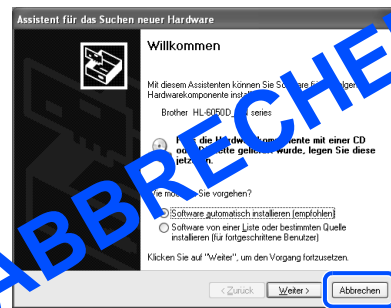

- 6 Wenn das Video zu Ende ist, klicken Sie auf **Weiter**.

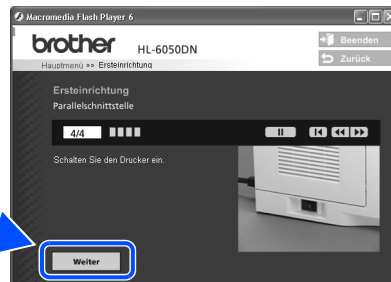

Fahren Sie auf der nächsten Seite fort.

Drucker
aufstellen

Windows®
USB

Windows®
Parallel

Treiber installieren

Für
Administratoren



Parallelanschluss

- 7 Klicken Sie auf **Installieren**.



- 8 Klicken Sie auf **Weiter**.
Befolgen Sie die auf dem Bildschirm erscheinenden Anweisungen.



- 9 Wählen Sie **Standardinstallation** und klicken Sie auf **Weiter**.



- Falls Sie den Postscript-Treiber (PS) installieren möchten, wählen Sie **Benutzerdefinierte Installation** und befolgen die auf dem Bildschirm erscheinenden Anweisungen. Erscheint das Fenster **Komponenten wählen**, aktivieren Sie **PS-Druckertreiber** und befolgen die auf dem Bildschirm erscheinenden Anweisungen.

- Falls Sie das Benutzerhandbuch nicht installieren möchten, wählen Sie **Benutzerdefinierte Installation** und befolgen die auf dem Bildschirm erscheinenden Anweisungen. Erscheint das Fenster **Komponenten wählen**, deaktivieren Sie das Kontrollfeld für das Benutzerhandbuch und befolgen die auf dem Bildschirm erscheinenden Anweisungen.

- 10 Wählen Sie **Lokaler Drucker** und klicken Sie auf **Weiter**.

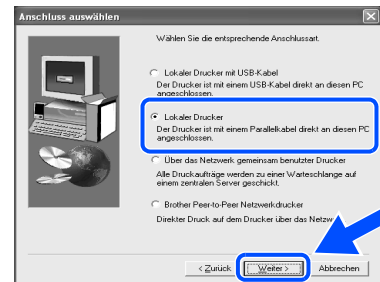

- 11 Wählen Sie den Anschluss, über den Ihr Drucker angeschlossen ist, und klicken Sie dann auf **Weiter**.

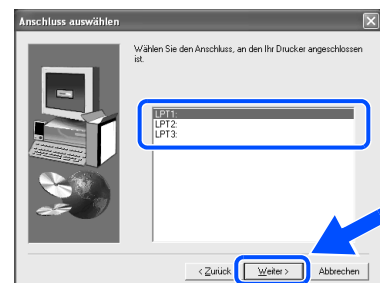

- 12 Klicken Sie auf **Beenden**.

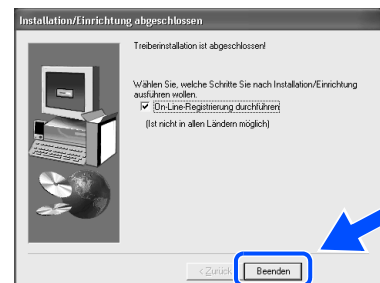

- Wenn Sie Ihr Produkt online registrieren lassen wollen, aktivieren Sie **On-Line-Registrierung durchführen**.

- OK!** Die Einrichtung ist nun abgeschlossen.



Netzwerkanschluss (HL-6050DN)

Brother Peer-to-Peer Netzwerkdrucker (LPR / NetBIOS)

Drucker
aufstellen

- Falls der Drucker mit einem Netzwerk verbunden werden soll, wird empfohlen, den Systemadministrator vor der Installation zu verständigen.
- Falls Sie Personal Firewall Software (z.B. die Internetverbindungsfirewall unter Windows XP) benutzen, müssen Sie diese vor der Installation deaktivieren. Sobald Sie sicher sind, dass Sie drucken können, können Sie die Software wieder aktivieren.

Drucker an das Netzwerk anschließen und Treiber installieren

- 1 Klicken Sie im Menü **Ersteinrichtung** auf **Schnittstellenkabel anschließen & Treiber/Dienstprogramm installieren**.

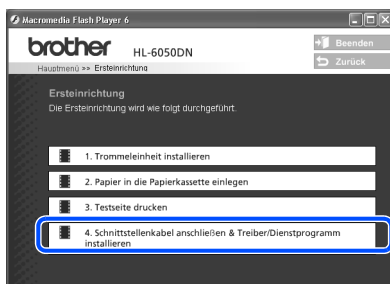

- 2 Wählen Sie **Netzwerkanschluss**.



- 3 Schalten Sie den Drucker aus.

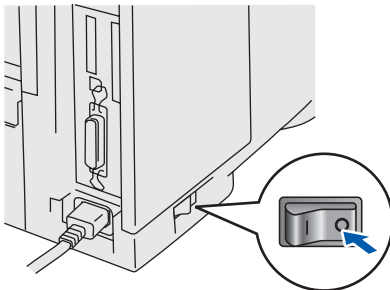

- 4 Schließen Sie das Netzkabel an Ihren Drucker und dann an einen freien Anschluss an Ihrem Hub an.

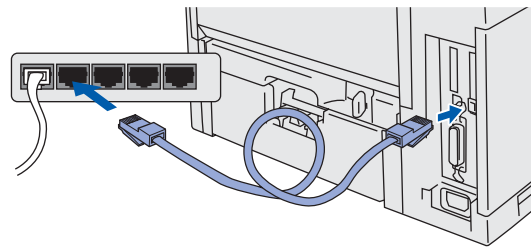

- 5 Schalten Sie den Drucker ein.

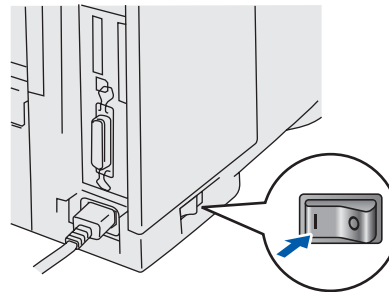

- 6 Wenn das Video zu Ende ist, klicken Sie auf **Weiter**.

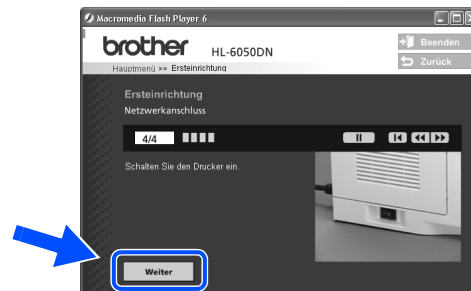

Fahren Sie auf der
nächsten Seite fort.

Windows®
Parallel

Treiber installieren

Windows®
Netzwerk

Für
Administratoren



Netzwerkanschluss (HL-6050DN)

- 7 Klicken Sie auf **Installieren**.



- 8 Klicken Sie auf **Weiter**.
Befolgen Sie die auf dem Bildschirm erscheinenden Anweisungen.

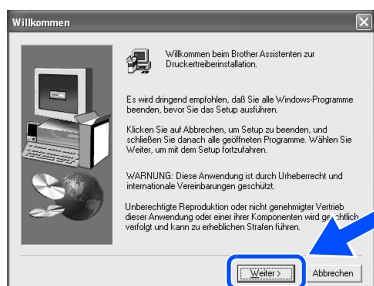

- 9 Wählen Sie **Standardinstallation** und klicken Sie auf **Weiter**.

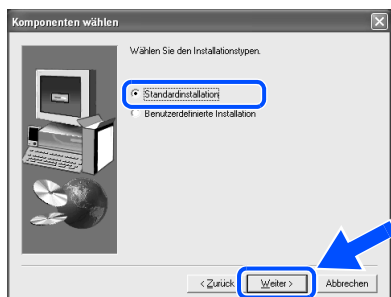

■ Falls Sie den **Postscript-Treiber (PS)** installieren möchten, wählen Sie **Benutzerdefinierte Installation** und befolgen die auf dem Bildschirm erscheinenden Anweisungen. Erscheint das Fenster **Komponenten wählen**, aktivieren Sie **PS-Druckertreiber** und befolgen die auf dem Bildschirm erscheinenden Anweisungen.

■ Falls Sie das **Benutzerhandbuch** nicht installieren möchten, wählen Sie **Benutzerdefinierte Installation** und befolgen die auf dem Bildschirm erscheinenden Anweisungen. Erscheint das Fenster **Komponenten wählen**, deaktivieren Sie das Kontrollfeld für das **Benutzerhandbuch** und befolgen die auf dem Bildschirm erscheinenden Anweisungen.

- 10 Wählen Sie **Brother Peer-to-Peer Netzwerkdrucker**, und klicken Sie dann auf **Weiter**.



- 11 **Benutzer von LPR:**
Wählen Sie **Im Netzwerk nach Geräten suchen und Gerät aus der Liste der gefundenen Geräte auswählen (empfohlen)**. Sie können auch die IP-Adresse oder den Knotennamen Ihres Druckers eingeben. Klicken Sie auf **Weiter**.

Benutzer von NetBIOS:
Wählen Sie **Im Netzwerk nach Geräten suchen und Gerät aus der Liste der gefundenen Geräte auswählen (empfohlen)**. Klicken Sie auf **Weiter**.

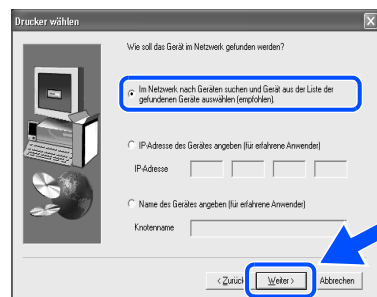

Fragen Sie ggf. Ihren Administrator nach IP-Adresse oder Knotennamen Ihres Druckers.

- 12 Benutzer von LPR:**
Wählen Sie Ihren Drucker und **LPR (empfohlen)**, und klicken Sie auf **Weiter**.

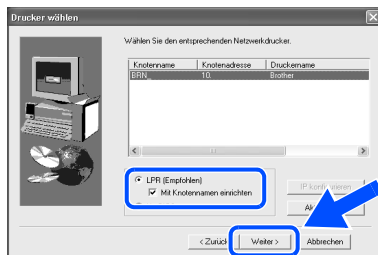

- Benutzer von NetBIOS:**
Wählen Sie Ihren Drucker und **NetBIOS**, und klicken Sie auf **Weiter**.

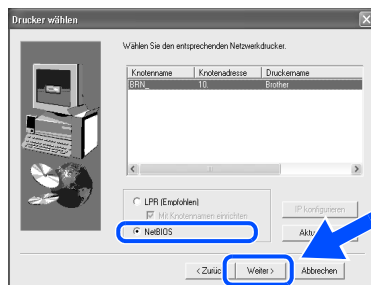

- 13 Klicken Sie auf Beenden.**

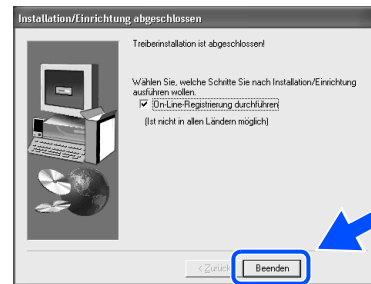

Wenn Sie Ihr Produkt online registrieren lassen wollen, aktivieren Sie **On-Line-Registrierung durchführen**.

- OK!** Für Benutzer von Windows NT® 4.0 und Windows® 2000/XP:
Die Einrichtung ist nun abgeschlossen.

- OK!** Für Benutzer von Windows® 95 / 98 / Me:
Nach dem Neustart des PCs ist die Einrichtung abgeschlossen.



Über das Netzwerk gemeinsam benutzte Drucker



Falls der Drucker mit einem Netzwerk verbunden werden soll, wird empfohlen, den Systemadministrator vor der Installation zu verständigen.

Treiber installieren, Kabel anschließen, Warteschlange oder Freigabennamen wählen

- 1 Klicken Sie im Menü **Ersteinrichtung** auf **Schnittstellenkabel anschließen & Treiber/Dienstprogramm installieren**.

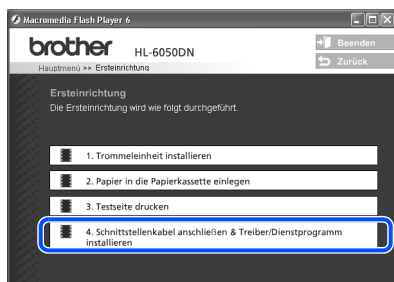

- 2 Wählen Sie **Netzwerkanschluss**.

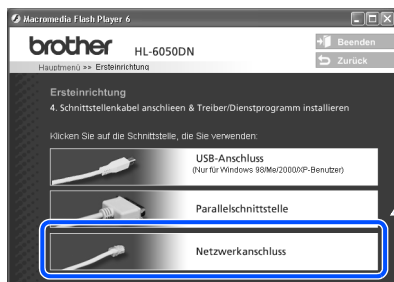

- 3 Schalten Sie den Drucker aus.

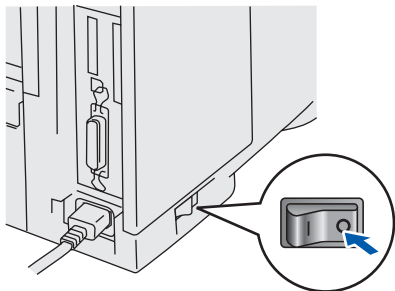

- 4 Schließen Sie das Netzwerkkabel an Ihren Drucker und dann an einen freien Anschluss an Ihrem Hub an.

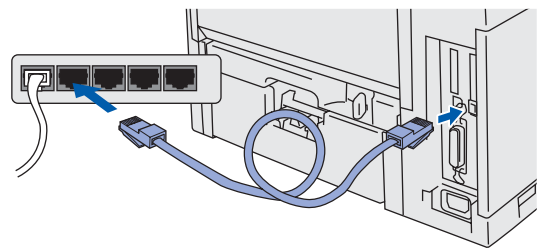

- 5 Schalten Sie den Drucker ein.

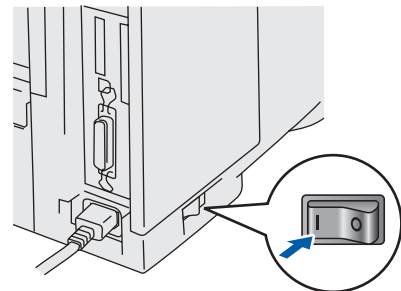

- 6 Wenn das Video zu Ende ist, klicken Sie auf **Weiter**.

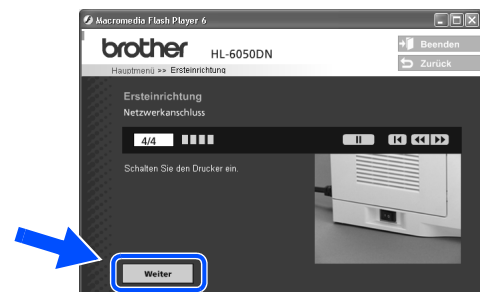

7 Klicken Sie auf **Installieren**.



8 Klicken Sie auf **Weiter**.
Befolgen Sie die auf dem Bildschirm erscheinenden Anweisungen.

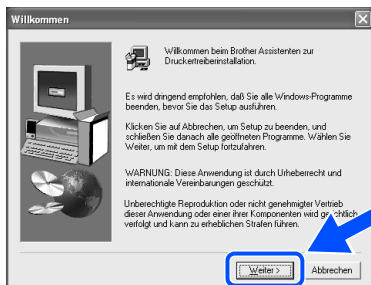

9 Wählen Sie **Standardinstallation** und klicken Sie auf **Weiter**.

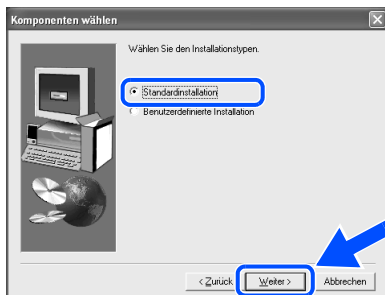

■ Falls Sie den Postscript-Treiber (PS) installieren möchten, wählen Sie **Benutzerdefinierte Installation** und befolgen die auf dem Bildschirm erscheinenden Anweisungen. Erscheint das Fenster **Komponenten wählen**, aktivieren Sie **PS-Druckertreiber** und befolgen die auf dem Bildschirm erscheinenden Anweisungen.

■ Falls Sie das Benutzerhandbuch nicht installieren möchten, wählen Sie **Benutzerdefinierte Installation** und befolgen die auf dem Bildschirm erscheinenden Anweisungen. Erscheint das Fenster **Komponenten wählen**, deaktivieren Sie das Kontrollfeld für das Benutzerhandbuch und befolgen die auf dem Bildschirm erscheinenden Anweisungen.

10 Wählen Sie **Über das Netzwerk gemeinsam benutzter Drucker**, und klicken Sie dann auf **Weiter**.



11 Wählen Sie die Warteschlange Ihres Druckers und klicken Sie auf **OK**.

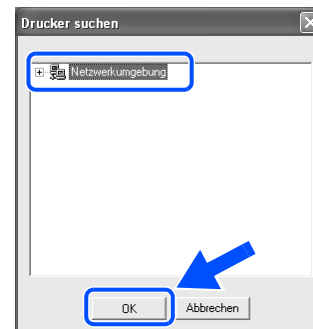

Fragen Sie ggf. Ihren Administrator, wie die Warteschlange Ihres Druckers heißt.

12 Klicken Sie auf **Beenden**.



Wenn Sie Ihr Produkt online registrieren lassen wollen, aktivieren Sie **On-Line-Registrierung durchführen** (ist nicht in allen Ländern möglich).

OK! Die Einrichtung ist nun abgeschlossen.



USB-Anschluss

Mac OS[®] 8.6 bis 9.2Drucker an den Macintosh[®] anschließen und PPD-Datei installieren

- 1 Der Drucker muss eingeschaltet sein.

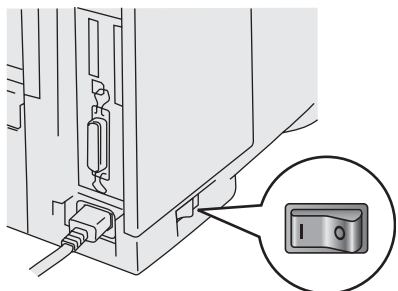

- 2 Schließen Sie das USB-Kabel an den Macintosh[®], und dann an den Drucker an.



Schließen Sie das USB-Kabel keinesfalls an den USB-Anschluss der Tastatur oder einen nicht mit Strom versorgten USB-Hub an!

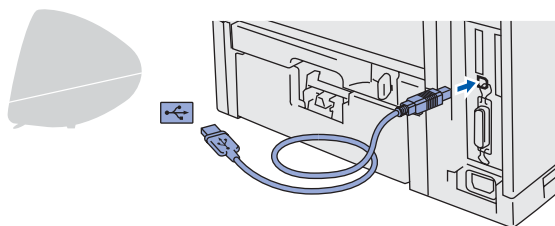

- 3 Legen Sie die CD in das CD-ROM-Laufwerk ein.
Öffnen Sie den Ordner **Mac OS[®] 9**.

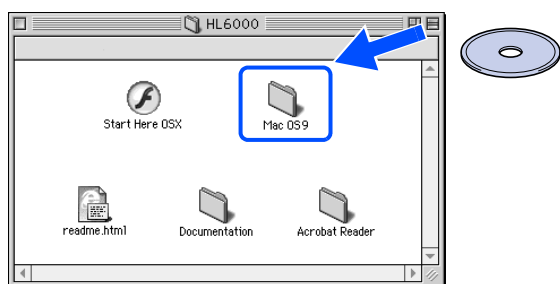

- 4 Öffnen Sie den Ordner für Ihre Sprache.

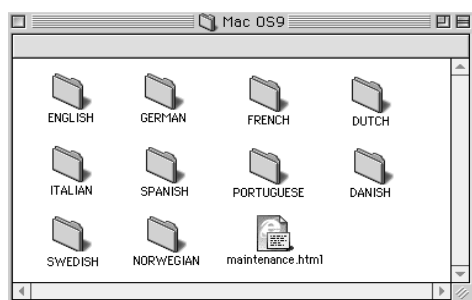

- 5 Doppelklicken Sie auf das Installationssymbol **PPD Installer**. Befolgen Sie die auf dem Bildschirm erscheinenden Anweisungen.



- 6 Doppelklicken Sie auf **Macintosh HD**.

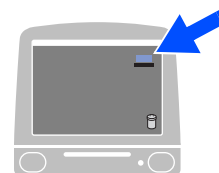

- 7 Für Mac[®] OS 8.6 bis 9.04:
Öffnen Sie den Ordner **Apple Extras**.
Öffnen Sie den Ordner **Apple LaserWriter Software**.

Für Mac[®] OS 9.1 bis 9.2:
Öffnen Sie den Ordner **Programme**
(Mac OS[®] 9).

Öffnen Sie den Ordner **Dienstprogramme**.

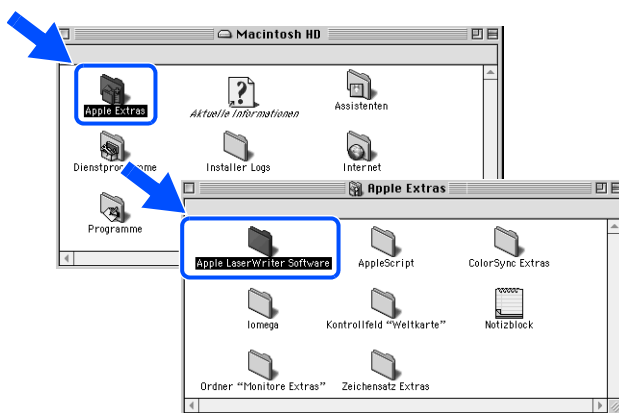

Die Abbildungen basieren auf Mac OS[®] 9.04.

- 8 Doppelklicken Sie auf **Druckersymbole Dienstprogramm**.

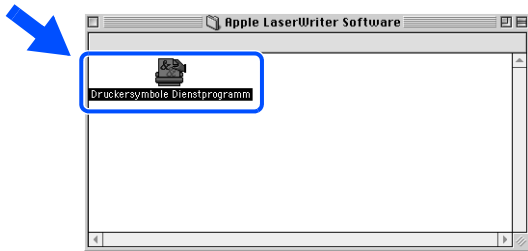

- 9 Wählen Sie **USB Drucker** und klicken Sie auf **OK**.

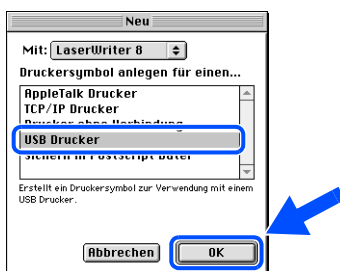

- 10 Klicken Sie bei **PPD-Datei (PostScript™ Printer Description)** auf **Ändern...**. Wählen Sie den entsprechenden Drucker, und klicken Sie auf **Auswählen**.

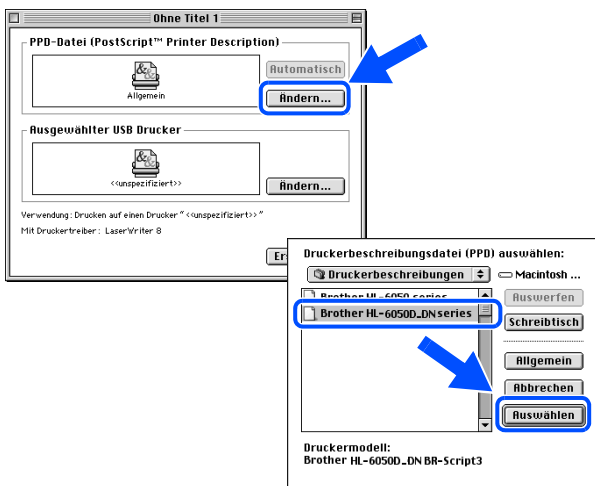

- 11 Klicken Sie unter **Ausgewählter USB Drucker** auf **Ändern...**. Wählen Sie den entsprechenden Drucker, und klicken Sie auf **OK**.

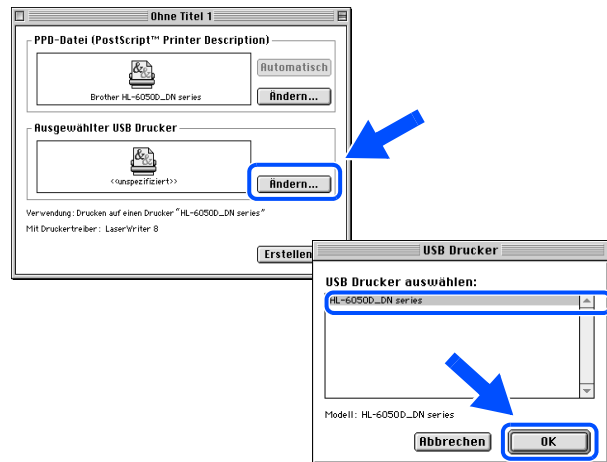

- 12 Klicken Sie auf **Erstellen...**

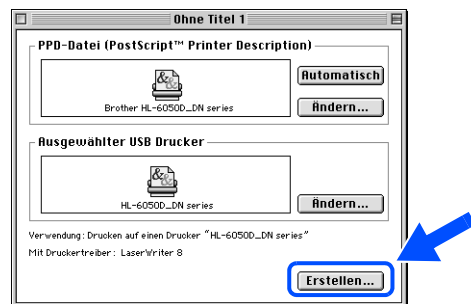

- 13 Geben Sie den Namen Ihres Druckers ein (HL-6050D-DN series) und klicken Sie auf **Sichern**.



Fahren Sie auf der
nächsten Seite fort.



USB-Anschluss

- 14 Wählen Sie im Menü **Ablage** die Option **Beenden**.



- 15 Klicken Sie im Desktop auf das Symbol **HL-6050D_DN series**.

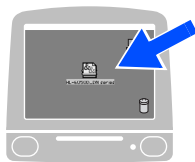

- 16 Wählen Sie aus dem Menü **Drucken** die Option **Standarddrucker**.

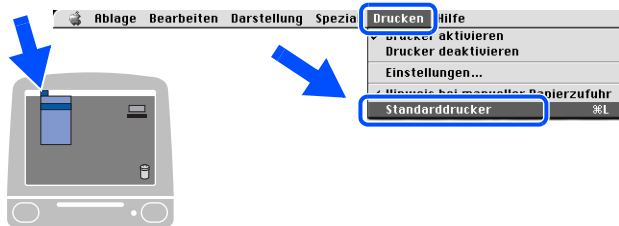

- OK!** Die Einrichtung ist nun abgeschlossen.

 **USB-Anschluss**

Für Mac OS® X 10.1 / 10.2

Drucker an den Macintosh® anschließen und PPD-Datei installieren

- 1 Klicken Sie auf **Schnittstellenkabel anschließen & Treiber/Dienstprogramm installieren** im Menü **Ersteinrichtung**.

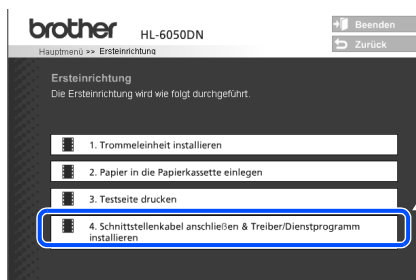

-  Wählen Sie in diesem Fenster den **USB-Anschluss**.



- 2 Der Drucker muss eingeschaltet sein.

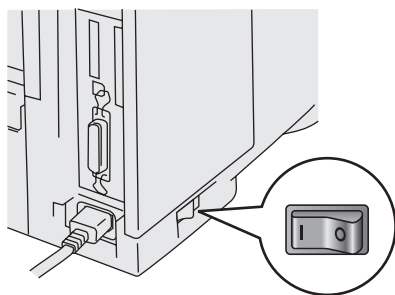

- 3 Klicken Sie auf **Installieren**, und befolgen Sie die auf dem Bildschirm angezeigten Anweisungen.



- 4 Schließen Sie das USB-Kabel an den Macintosh®, und dann an den Drucker an.

-  Schließen Sie das USB-Kabel keinesfalls an den USB-Anschluss der Tastatur oder einen nicht mit Strom versorgten USB-Hub an!

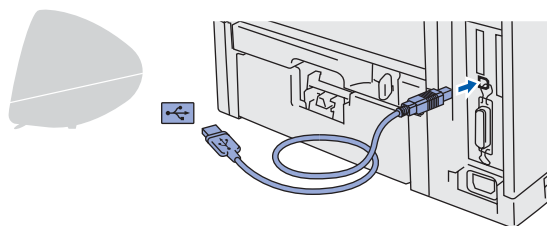

- 5 Wählen Sie im Menü **Gehe zu** die Option **Programme**.

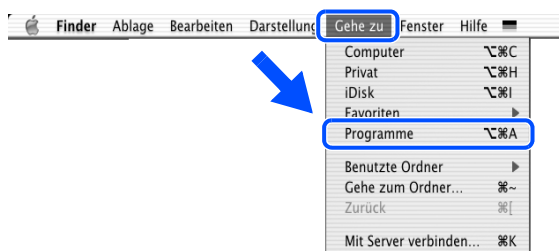

Fahren Sie auf der nächsten Seite fort.

Drucker aufstellen

Treiber installieren

Macintosh® USB

Für Administratoren



USB-Anschluss

6 Öffnen Sie den Ordner **Utilities**.

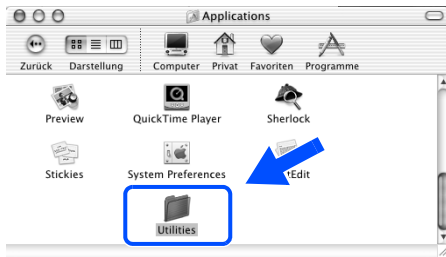

7 Doppelklicken Sie auf **Print Center**.

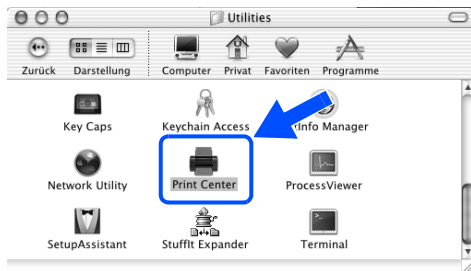

8 Klicken Sie auf **Drucker hinzufügen...**

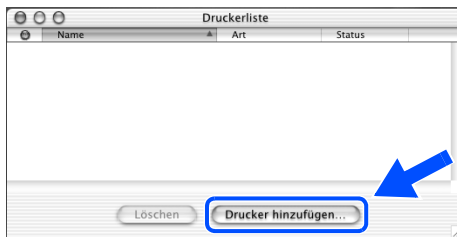

9 Wählen Sie **USB**.

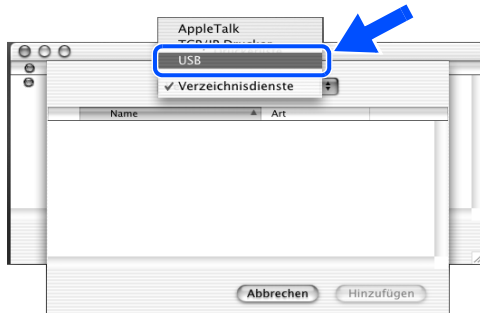

10 Wählen Sie den entsprechenden Drucker, und klicken Sie auf **Hinzufügen**.

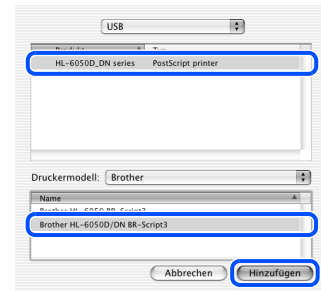

11 Wählen Sie im Menü **Druckerauswahl** die Option **Druckerauswahl beenden**.

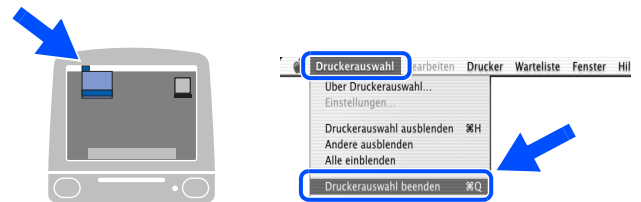

OK! Die Einrichtung ist nun abgeschlossen.



Netzwerkanschluss (HL-6050DN)

Mac OS® 8.6 bis 9.2

Drucker an den Macintosh® anschließen und PPD-Datei installieren

- 1 Schalten Sie den Drucker aus.



- 2 Schließen Sie das Netzkabel an Ihren Drucker und dann an einen freien Anschluss an Ihrem Hub an.

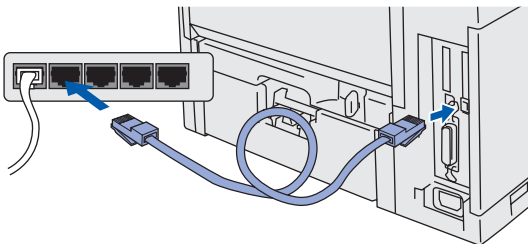

- 3 Schalten Sie den Drucker ein.



- 4 Legen Sie die CD für Macintosh® in das CD-ROM-Laufwerk ein. Öffnen Sie den Ordner **Mac OS® 9**. Öffnen Sie den Ordner für Ihre Sprache.

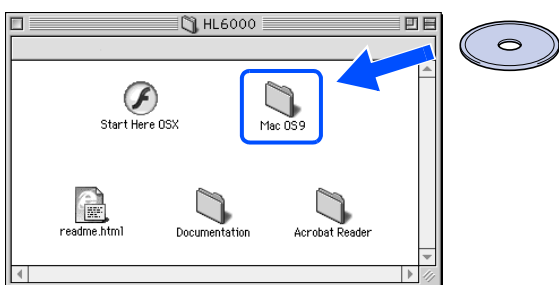

- 5 Doppelklicken Sie auf **BR - Script PPD Installer**, um die PPD-Datei zu installieren. Befolgen Sie die auf dem Bildschirm erscheinenden Anweisungen.

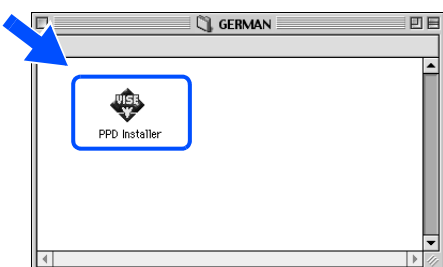

- 6 Wählen Sie im **Apple**-Menü die Option **Auswahl**.



- 7 Klicken Sie auf das Symbol **LaserWriter 8** und wählen Sie **BRN_XXXXXX_P1_AT**. ** Klicken Sie auf **Erstellen...**. Schließen Sie die **Auswahl**.

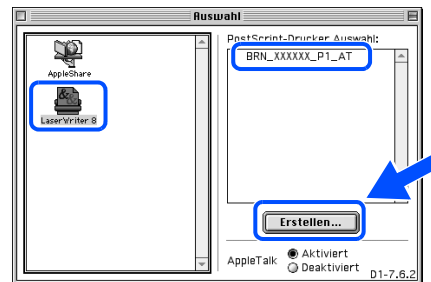

* Wenn der Apple LaserWriter8 Treiber nicht bereits in Ihrem System installiert ist, können Sie ihn unter folgender Adresse abrufen:
<http://www.apple.com>

** xxxxxx steht für die letzten sechs Stellen der Ethernet-Adresse.



Netzwerkhandbuch, Kapitel 7

- OK! Die Einrichtung ist nun abgeschlossen.

Netzwerkanschluss (HL-6050DN)

Für Mac OS[®] X 10.1 / 10.2

Drucker an den Macintosh[®] anschließen und PPD-Datei installieren

- 1 Klicken Sie auf **Schnittstellenkabel anschließen & Treiber/Dienstprogramm installieren** im Menü **Ersteinrichtung**.

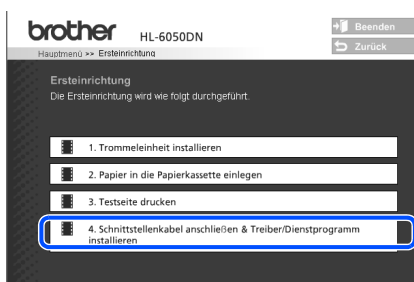

- 2 Wählen Sie **Netzwerkanschluss**.



- 3 Schalten Sie den Drucker aus.

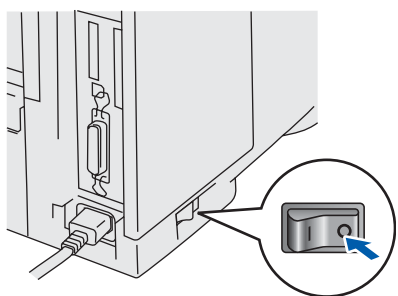

- 4 Schließen Sie das **Netzwerk**kabel an Ihren Drucker und dann an einen freien Anschluss an Ihrem Hub an.

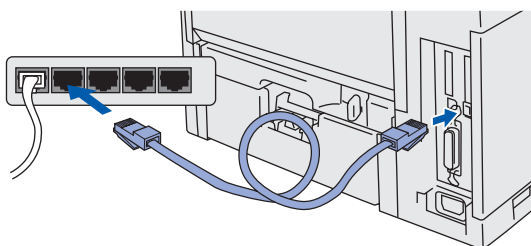

- 5 Schalten Sie den Drucker ein.

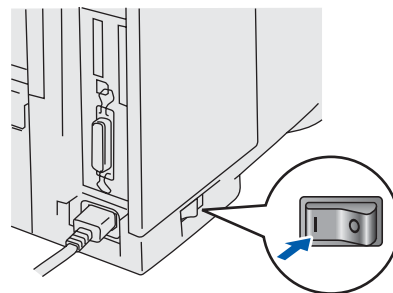

- 6 Klicken Sie auf **Installieren**, und befolgen Sie die auf dem Bildschirm angezeigten Anweisungen.



- 7 Wählen Sie im Menü **Gehe zu** die Option **Programme**.

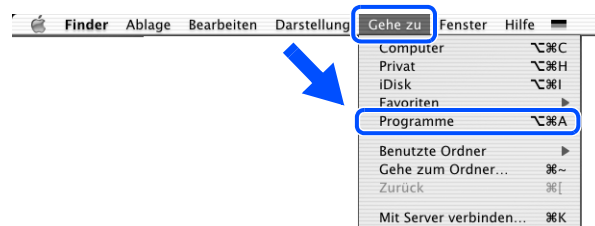

- 8 Öffnen Sie den Ordner **Utilities**.



9 Doppelklicken Sie auf **Print Center**.

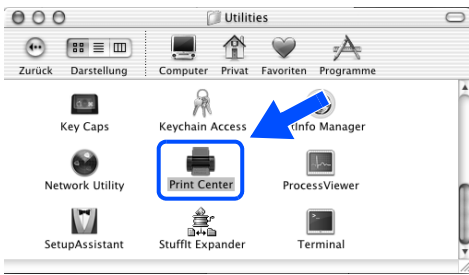

10 Klicken Sie auf **Drucker hinzufügen...**

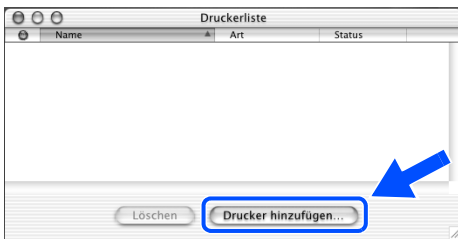

11 Wählen Sie **AppleTalk**.

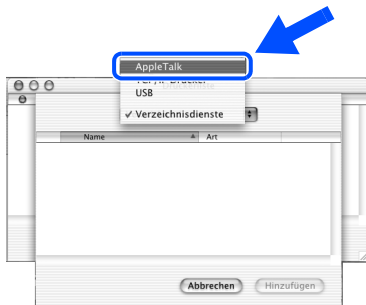

Mac OS® X 10.2.4 oder höher:

Wenn Sie den Druckeranschluss unter Nutzung des einfachen Netzwerkkonfigurationssystems unter Apple® Mac OS® X herstellen wollen, wählen Sie Rendezvous und dann **HL-6050D_DN series**.

Fahren Sie nun mit Schritt 13 fort.

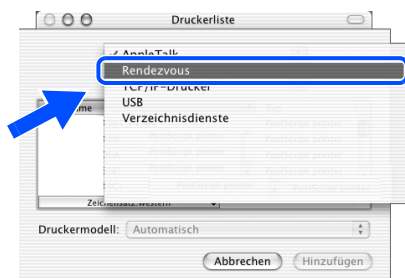

Sind mehrere Drucker des gleichen Modells (HL-6050DN) an ihr Netzwerk angeschlossen, wird die Ethernet-Adresse (MAC-Adresse) nach dem Modellnamen angezeigt.

12 Wählen Sie **BRN_XXXXXX_P1_AT***, und klicken Sie dann auf **Hinzufügen**.



* xxxxxx steht für die letzten sechs Stellen der Ethernet-Adresse.



Netzwerkhandbuch, Kapitel 7

13 Wählen Sie im Menü **Druckerauswahl** die Option **Druckerauswahl beenden**.

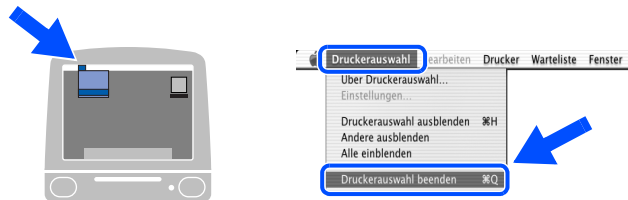

OK! Die Einrichtung ist nun abgeschlossen.

BRAdmin Professional installieren (Nur für Windows®-Benutzer)

Das Programm BRAdmin Professional dient zur Verwaltung von Brother-Geräten, die an ein Netzwerk angeschlossen sind.

BRAdmin Professional kann auch zur Verwaltung von Geräten anderer Hersteller verwendet werden, wenn diese das SNMP (Simple Network Management Protocol) unterstützen.

Weitere Informationen zu BRAdmin Professional erhalten Sie unter <http://solutions.brother.com>

Legen Sie die CD in das CD-ROM-Laufwerk ein. Nun erscheint automatisch das erste Fenster.

Befolgen Sie die auf dem Bildschirm erscheinenden Anweisungen.

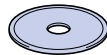

- 1 Klicken Sie im Menü auf **Software installieren**.

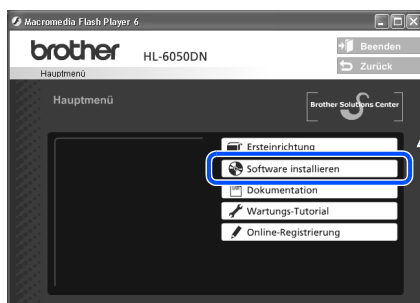

- 2 Klicken Sie auf **Für Administratoren**.



- 3 Klicken Sie auf **BRAdmin Professional**.

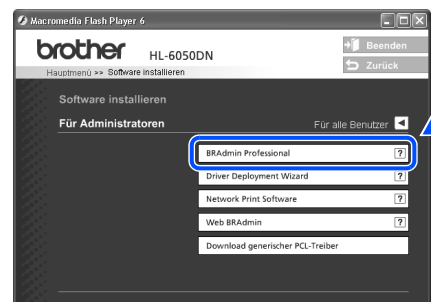

Das Standardkennwort für den PrintServer lautet **access**. Sie können das Kennwort mit BRAdmin Professional oder einem Web-Browser ändern.

Web BRAdmin (nur Windows®-Benutzer)

Außerdem hat Brother die Software Web BRAdmin entwickelt, eine Netzwerklösung für Unternehmen, die das Management von Brother- und anderen SNMP-kompatiblen Geräten in größeren LAN/WAN-Umgebungen ermöglicht.

Diese Software basiert auf einem Web-Server und erfordert die Installation von Microsoft Internet Information Server und Sun Java Client Software. Weitere Informationen zur Web BRAdmin Software sowie ein Download finden Sie unter <http://solutions.brother.com/webbradmin>

IP-Adresse, Subnetzmaske und Gateway mit BRAdmin Professional einrichten (Nur für Windows®-Benutzer)

- 1 Starten Sie BRAdmin Professional und wählen Sie **TCP/IP**.

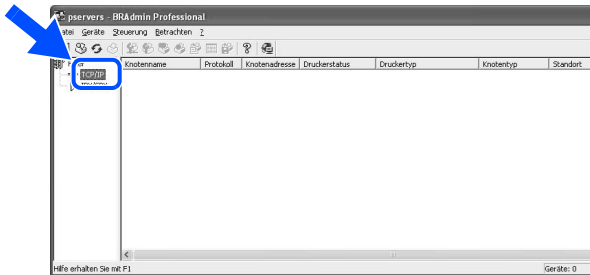

- 2 Wählen Sie im Menü **Geräte** die Option **Aktive Geräte suchen**. BRAdmin sucht nun automatisch nach neuen Geräten.

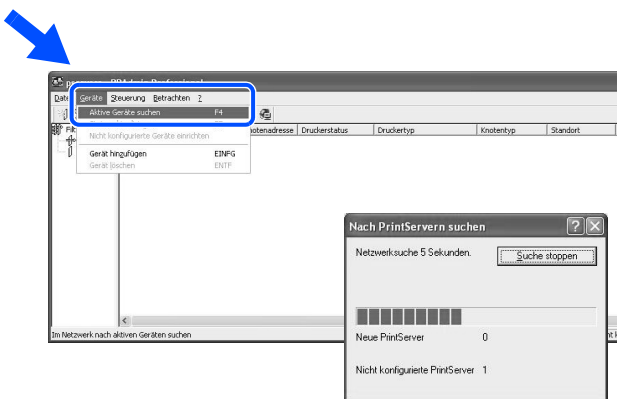

- 3 Doppelklicken Sie auf das neue Gerät.

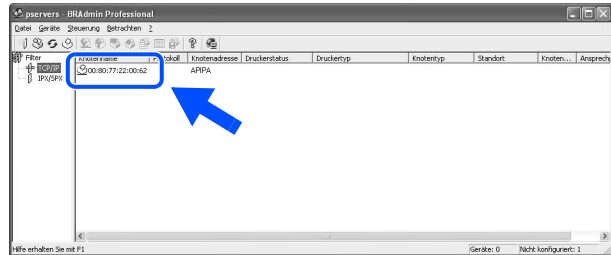

- 4 Geben Sie **IP-Adresse**, **Subnetzmaske** und **Gateway** ein, und klicken Sie dann auf **OK**.

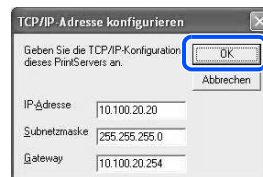

- 5 Die Adresdaten werden nun automatisch für den Drucker gespeichert.

Netzwerk-Konfigurationsseite drucken

Um eine Netzwerk-Konfigurationsseite zu drucken, drücken Sie die Netzwerk-Testtaste mit einem spitzen Kugelschreiber **nicht länger** als 5 Sekunden (siehe Abbildung unten).

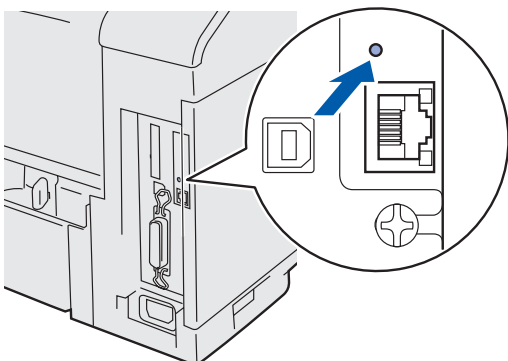

Rücksetzen der Netzwerkeinstellungen

Um den PrintServer auf die werkseitigen Voreinstellungen zurückzusetzen (wobei sämtliche Angaben wie Kennwort und IP-Adresse zurückgesetzt werden), halten Sie die Netzwerk-Testtaste mit einem spitzen Kugelschreiber **länger** als 5 Sekunden gedrückt (siehe Abbildung unten).

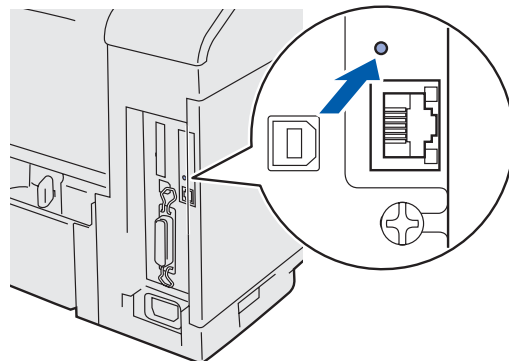

Drucker aufstellen

Windows® USB

Windows® Parallel

Windows® Netzwerk

Treiber installieren

Macintosh® USB

Macintosh® Netzwerk

Für Administratoren

Transport

Sollten Sie Ihren Drucker aus irgendeinem Grund versenden müssen, so verpacken Sie ihn sicher (vorzugsweise in der Originalverpackung), um eine Beschädigung zu vermeiden. Wir empfehlen, die Originalverpackung zu diesem Zweck aufzubewahren. Für den Versand sollten Sie den Drucker ausreichend versichern.



Vor dem Transport des Geräts muss die TROMMELEINHEIT mit der darin enthaltenen TONERKASSETTE entnommen und im Plastikbeutel verpackt werden. Falls diese Teile beim Transport des Geräts nicht ausgebaut und ordnungsgemäß im Plastikbeutel verpackt werden, können schwere Schäden am Gerät entstehen, die von der Garantie ausgeschlossen sind.

- 1 Schalten Sie das Gerät aus und ziehen Sie den Netzstecker.

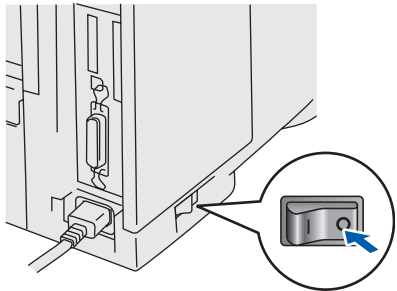

- 2 Entfernen Sie die Trommeleinheit. Verpacken Sie sie in einem Plastikbeutel und verschließen Sie diesen sicher.

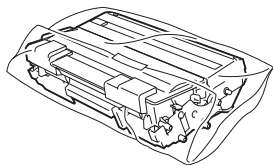

- 3 Verpacken Sie den Drucker.

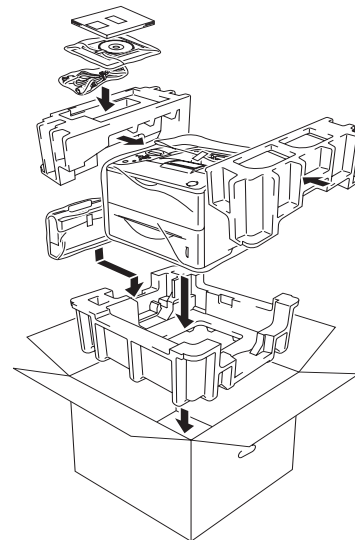

Warenzeichen

Das Brother-Logo ist ein eingetragenes Warenzeichen von Brother Industries, Ltd.

Windows® und Windows NT® sind in den USA und anderen Ländern eingetragene Warenzeichen der Microsoft Corporation.

Apple Macintosh®, iMac, LaserWriter und AppleTalk sind Warenzeichen von Apple Computer, Inc.

HP, HP/UX, JetDirect und JetAdmin sind Warenzeichen der Hewlett-Packard Company.

UNIX ist ein Warenzeichen von UNIX Systems Laboratories.

Adobe PostScript® und PostScript3™ sind Warenzeichen von Adobe Systems Incorporated.

Netware ist ein Warenzeichen von Novell, Inc.

ENERGY STAR ist ein in den USA eingetragenes Warenzeichen.

Alle weiteren in diesem Handbuch erwähnten Produkt- und Markennamen sind eingetragen.

Erstellung und Veröffentlichung

Dieses Handbuch wurde unter der Aufsicht von Brother Industries Ltd. erstellt und veröffentlicht. Es enthält die Produktbeschreibungen entsprechend dem aktuellen Stand zum Zeitpunkt der Drucklegung.

Der Inhalt des Handbuchs und die technischen Daten des Produkts können ohne vorherige Ankündigung geändert werden.

Das Unternehmen Brother behält sich das Recht vor, die technischen Daten und den Inhalt dieses Handbuchs ohne vorherige Bekanntgabe zu ändern und übernimmt keine Haftung für etwaige Fehler in diesem Handbuch oder daraus möglicherweise resultierende Schäden.

Dieses Produkt ist für den beruflichen bzw. geschäftlichen Einsatz konzipiert.

Sonderzubehör

Zu diesem Drucker ist folgendes Sonderzubehör erhältlich. Sie können die Leistung des Druckers mit diesem Zubehör erweitern.

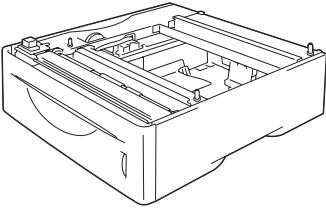
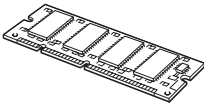
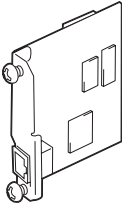

Benutzerhandbuch, Kapitel 4.

Optionale Papierzuführung	DIMM-Speicher	Netzwerkkarte (Für HL- 6050 / 6050D)
LT-6000		NC-6100h
 <p>Untere Papierzuführung für weitere 500 Blatt.</p>	 <p>Durch die Installation von 100-pin DIMM-Modulen können Sie den Speicher des Druckers aufrüsten.</p>	 <p>Wenn Sie den Drucker an ein Netzwerk anschließen möchten, ist eine optionale Netzwerkkarte erhältlich.</p>

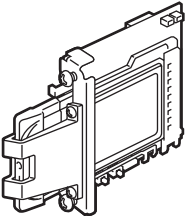
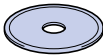
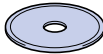
Wireless PrintServer	Font-Bibliothek	Barcode-Schriften
NC-7100w	BS-3000	BT-1000
 <p>Um den Drucker über ein drahtloses Netzwerk zu betreiben, benötigen Sie den als Zubehör erhältlichen Wireless PrintServer.</p>	 <p>Die optionalen Schriften (BS-3000) befinden sich auf einer CD-ROM zur Installation von 136 PS3 Agfa- sowie TrueType-Schriften.</p>	 <p>Die CD zum Installieren von weiteren Barcode-Schriften (BT-1000).</p>

CompactFlash-Karte
 <p>Auf der CompactFlash-Karte können Sie Makros, Druckaufträge, Schriften und Druckprotokolle speichern. IBM Microdrive™ ist nicht kompatibel.</p>

brother®

LM3744001①
Gedruckt in China